

aiwa

**COMPACT DISC CARRY COMPONENT SYSTEM
SISTEMA DE COMPONENTES DE DISCOS COMPACTOS
PORTATIL
MINICHAINÉ PORTABLE A LECTEUR DE CD**

CA-DW935M

**OPERATING INSTRUCTIONS
MANUAL DE INSTRUCCIONES
MODE D'EMPLOI**

En (English)

E (Español)

F (Français)

WARNING

TO REDUCE THE RISK OF FIRE OR ELECTRIC SHOCK, DO NOT EXPOSE THIS APPLIANCE TO RAIN OR MOISTURE.

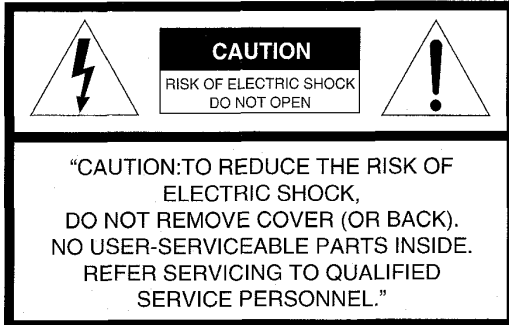

Explanation of Graphical Symbols:

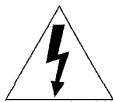

The lightning flash with arrowhead symbol, within an equilateral triangle, is intended to alert the user to the presence of uninsulated "dangerous voltage" within the product's enclosure that may be of sufficient magnitude to constitute a risk of electric shock to persons.



The exclamation point within an equilateral triangle is intended to alert the user to the presence of important operating and maintenance (servicing) instructions in the literature accompanying the appliance.

NOTE

This equipment has been tested and found to comply with the limits for a Class B digital device, pursuant to Part 15 of the FCC Rules. These limits are designed to provide reasonable protection against harmful interference in a residential installation.

This equipment generates, uses, and can radiate radio frequency energy and, if not installed and used in accordance with the instructions, may cause harmful interference to radio communications. However, there is no guarantee that interference will not occur in a particular installation. If this equipment does cause harmful interference to radio or television reception, which can be determined by turning the equipment off and on, the user is encouraged to try to correct the interference by one or more of the following measures:

- Reorient or relocate the receiving antenna.
- Increase the separation between the equipment and receiver.
- Connect the equipment into an outlet on circuit different from that to which the receiver is connected.
- Consult the dealer or an experienced radio/TV technician for help.

CAUTION

Modifications or adjustments to this product, which are not expressly approved by the manufacturer, may void the user's right or authority to operate this product.

PRECAUTIONS

Read the Operating Instructions carefully and completely before operating the unit. Be sure to keep the Operating Instructions for future reference. All warnings and cautions in the Operating Instructions and on the unit should be strictly followed, as well as the safety suggestions below.

Installation

- 1 **Water and moisture** – Do not use this unit near water, such as near a bathtub, washbowl, kitchen sink, laundry tub, in a wet basement, swimming pool, or the like.
- 2 **Heat** – Do not use this unit near sources of heat, including heating vents, stoves, or other appliances that generate heat. It also should not be placed in temperatures less than 5°C (41°F) or greater than 35°C (95°F).
- 3 **Mounting surface** – Place the unit on a flat, even surface.
- 4 **Ventilation** – The unit should be situated with adequate space around it so that proper heat ventilation is assured. Allow 10 cm (4 in.) clearance from the rear and the top of the unit, and 5 cm (2 in.) from the each side.
 - Do not place the unit on a bed, rug, or similar surface that may block the ventilation openings.
 - Do not install the unit in a bookcase, cabinet, or airtight rack where ventilation may be impeded.
- 5 **Objects and liquid entry** – Take care that objects or liquids do not get inside the unit through the ventilation openings.
- 6 **Carts and stands** – When placed or mounted on a stand or cart, the unit should be moved with care. Quick stops, excessive force, and uneven surfaces may cause the unit or cart to overturn or fall.
- 7 **Condensation** – Moisture may form on the CD pickup lens when:
 - The unit is moved from a cold spot to a warm spot
 - The heating system has just been turned on
 - The unit is used in a very humid room
 - The unit is cooled by an air conditioner
 When this unit has condensation inside, it may not function normally. Should this occur, leave the unit for a few hours, then try to operate again.
- 8 **Wall or ceiling mounting** – The unit should not be mounted on a wall or ceiling, unless specified in the Operating Instructions.



Electric Power

- 1 **Power sources** – Use on batteries or AC house current, as specified in the Operating Instructions and marked on the unit.
- 2 **Polarization** – As a safety feature, some units are equipped with polarized AC power plugs which can only be inserted one way into a power outlet. If it is difficult or impossible to insert the AC power plug into an outlet, turn the plug over and try again. If it still does not easily insert into the outlet, please call a qualified service technician to service or replace the outlet. To avoid defeating the safety feature of the polarized plug, do not force it into a power outlet.
- 3 **AC power cord**
 - When disconnecting the AC power cord, pull it out by the AC power plug. Do not pull the cord itself.
 - Never handle the AC power plug with wet hands, as this could result in fire or shock.
 - Power cords should be routed to avoid being severely bent, pinched, or walked upon. Pay particular attention to the cord from the unit to the power socket.
 - Avoid overloading AC power plugs and extension cords beyond their capacity, as this could result in fire or shock.
- 4 **Extension cord** – To help prevent electric shock, do not use a polarized AC power plug with an extension cord, receptacle, or other outlet unless the polarized plug can be completely inserted to prevent exposure of the blades of the plug.
- 5 **When not in use** – Unplug the AC power cord from the AC outlet or remove all the batteries if the unit will not be used for several months or more. When the cord is plugged in, a small amount of current continues to flow to the unit, even when the power is turned off.

Maintenance

Clean the unit only as recommended in the Operating Instructions.

Damage Requiring Service

- Have the unit serviced by a qualified service technician if:
- The AC power cord or plug has been damaged
 - Foreign objects or liquid have gotten inside the unit
 - The unit has been exposed to rain or water
 - The unit does not seem to operate normally
 - The unit exhibits a marked change in performance
 - The unit has been dropped, or the cabinet has been damaged
- DO NOT ATTEMPT TO SERVICE THE UNIT YOURSELF.

Owner's record

For your convenience, record the model number and serial number (you will find them on the rear of your set) in the space provided below. Please refer to them when you contact your Aiwa dealer in case of difficulty.

Model No.	Serial No. (Lot No.)
CA-DW935M	

TABLE OF CONTENTS

PRECAUTIONS 2

PREPARATIONS

POWER SUPPLY 4

CONNECTIONS 4

REMOTE CONTROL 5

BEFORE OPERATION 5

RADIO RECEPTION

MANUAL TUNING 6

PRESETTING STATIONS 7

CD PLAYING

CD OPERATIONS 8

TAPE PLAYBACK

TAPE OPERATIONS 10

SOUND

ADJUSTING THE SOUND 11

RECORDING

RECORDING FROM A CD OR THE RADIO 12

DUBBING A TAPE 13

CLOCK AND TIMER

SETTING THE CLOCK 13

SETTING THE TIMER 14

SETTING THE SLEEP TIMER 15

OTHERS

MICROPHONE MIXING 15

GENERAL

CARE AND MAINTENANCE 16

SPECIFICATIONS 16

TROUBLESHOOTING GUIDE 16

CD GUIDE MESSAGES 17

PARTS INDEX 17

En

PREPARATIONS

POWER SUPPLY

USING ON AC HOUSE CURRENT

Connect the AC cord as illustrated below.

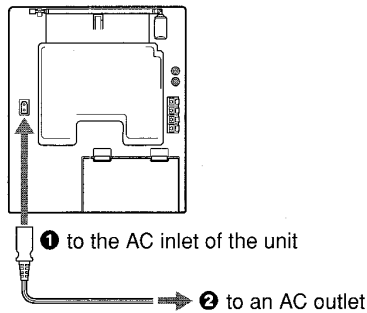

CAUTION

Use only the supplied AC cord. Use with other cords may result in the risk of fire.

USING ON BATTERIES

Open the lid of the battery compartment on the rear and insert eight R20 (size D) batteries, not supplied, as illustrated below. Then close the lid.

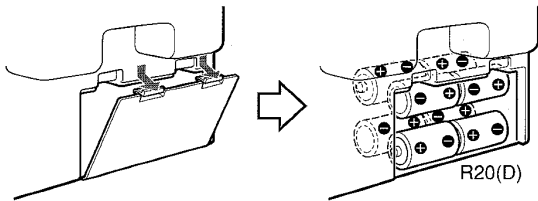

NOTE

When disconnecting the AC cord or removing the batteries, be sure to turn the unit off (make sure the OPE/BATT indicator is off).

To switch from AC power supply to battery power supply, disconnect the AC cord from the AC inlet. Batteries wear excessively when the cord is connected.

The batteries need to be replaced when:

The OPE/BATT indicator becomes dim, the tape speed slows down, volume decreases, or sound is distorted during operation.

Notes on batteries

To avoid damage from leakage or explosion, observe the following:

- Insert the batteries with the \oplus and \ominus marks correctly aligned.
- Do not mix different types of batteries or old batteries with new ones.
- Never recharge the batteries, apply heat to them or take them apart.
- Remove dead batteries.
If liquid leaks from the batteries, wipe thoroughly to remove.

CONNECTIONS

IMPORTANT

- Make sure that the AC cord is disconnected and batteries are removed before connecting speakers.
- Connect only the supplied speakers.

1 Position the speakers.

To couple with the speakers, slide each speaker down into the guide brackets on the center unit until the height is level with the unit.

To separate the unit from the speakers, slide the speakers up and off, while pressing the speaker release knob.

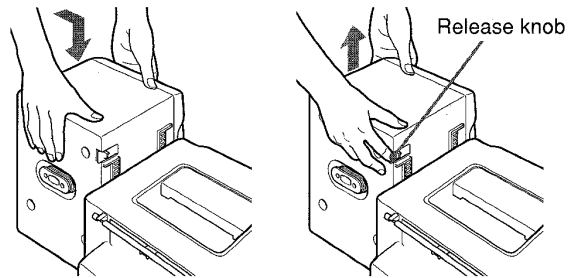

2 Connect the speakers.

Connect the right speaker cord to the R terminals, and the left speaker cord to the L terminals.

Connect the speaker cord with the white broken line to \oplus and the other cord to \ominus .

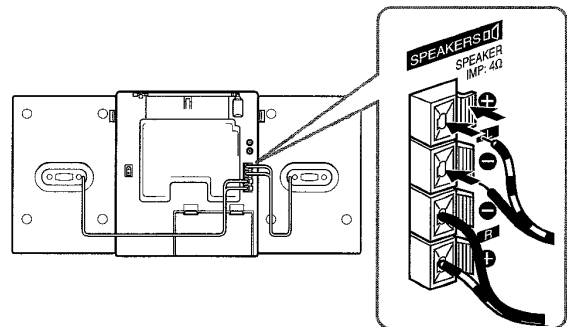

OTHER CONNECTIONS

Sound signals can be input to this unit through the AUX/VIDEO jacks.

Use a cable with RCA phono plugs (not supplied) to connect the external equipment.

Connect the red plug to the R jack, and the white plug to the L jack.

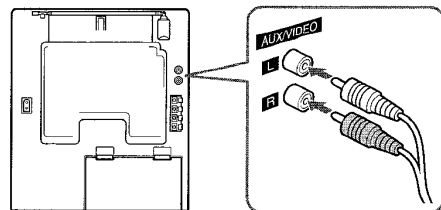

To listen to the external source

Press the AUX button and play the equipment.

Refer also to the operating instructions of the connected equipment for details.

REMOTE CONTROL

Inserting batteries

Detach the battery cover on the rear of the remote control and insert two R6 (size AA) batteries.

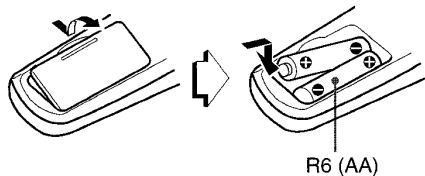

When to replace the batteries

The maximum operational distance between the remote control and the sensor on the main unit should be approximately 5 meters (16 feet). When this distance decreases, replace the batteries with new ones.

To use the remote control

Some operations can be performed using the buttons on the remote control only, or those on the main unit only, while others can be performed using the buttons on the main unit as well as on the remote control. This instructions manual clearly describes the buttons available for each operation.

NOTE

- If the unit is not going to be used for an extended period of time, remove the batteries to prevent possible electrolyte leakage.
- The remote control may not operate correctly when:
 - The line of sight between the remote control and the unit is exposed to intense light, such as direct sunlight.
 - Other remote controls are used nearby (television, etc.)

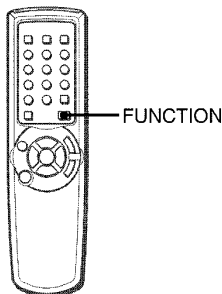

To use the FUNCTION button

The FUNCTION button substitutes for the function buttons (CD, AUX, TUNER/BAND, TAPE) on the main unit. Each time the FUNCTION button is pressed while power is on, the next function is selected cyclically.

BEFORE OPERATION

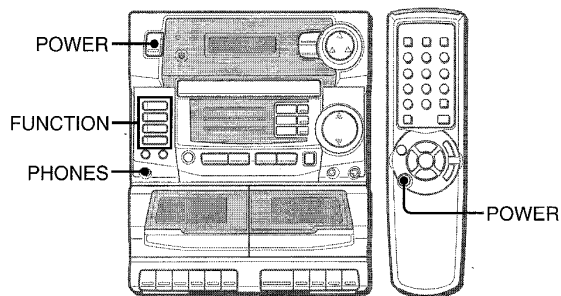

To turn the unit on

Press one of the function buttons (CD, AUX, TUNER/BAND, TAPE).

Playback of the inserted disc, or the previously tuned station is received (Direct Play Function).

Note that playback of the inserted tape does not begin by pressing the TAPE button.

The POWER button is also available.

To turn the unit off

Press the POWER button again.

To use the headphones

Connect headphones with a stereo mini plug ($\varnothing 3.5$ mm, $1/8$ inch) to the PHONES jack.

No sound is output from the speakers while the headphones are plugged in.

RADIO RECEPTION

MANUAL TUNING

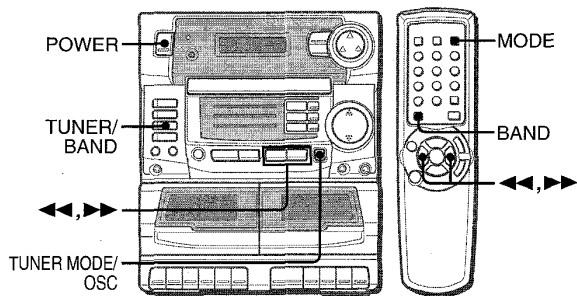

- 1 Press the **TUNER/BAND** button on the main unit or the **BAND** button on the remote control repeatedly to select the desired band.

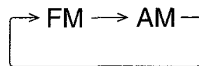

When the TUNER/BAND button is pressed while the power is off, the power is turned on and the previously tuned station is received (Direct Play Function).

- 2 Press the **◀◀** or **▶▶** button to select a station. Each time the button is pressed, the frequency changes. During FM stereo reception, STEREO is displayed.

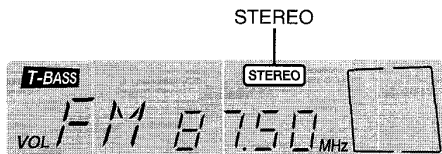

To search for a station quickly (Auto Search)

Keep the **◀◀** or **▶▶** button pressed until the tuner starts searching for a station. After tuning in to a station, the search stops.
To stop the Auto Search manually, press the **◀◀** or **▶▶** button.

- The Auto Search may not stop at stations with very weak signals.

For better reception

FM

Extend the rod antenna and orient it for the best reception.

AM

The antenna is inside the unit. Position the unit for the best reception.

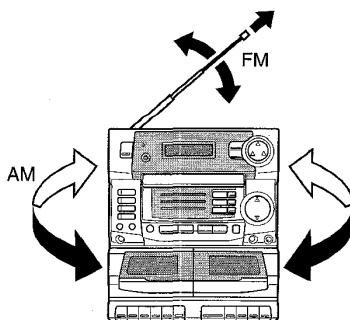

When an FM stereo broadcast contains noise

Press the TUNER MODE/OSC button on the main unit or the MODE button on the remote control.
MONO appears on the display.
Noise is reduced, although reception is monaural.



To restore stereo reception, repeat the above again.

To change the AM tuning interval

The default setting of the AM tuning interval is 10 kHz/step. If you use this unit in an area where the frequency allocation system is 9 kHz/step, change the tuning interval.
Press the POWER button while pressing the TUNER/BAND button.
To reset the interval, repeat this procedure.

NOTE

When the AM tuning interval is changed, all preset stations (see "PRESETTING STATIONS") are cleared. The preset stations have to be set again.

PRESETTING STATIONS

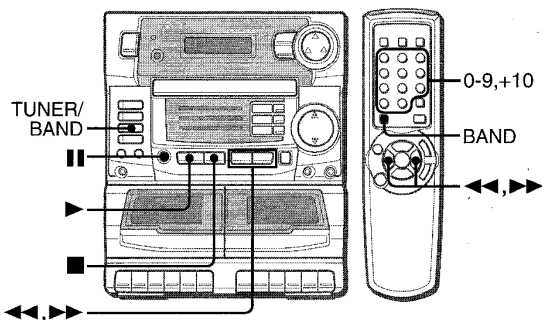

The unit can store a total of 24 preset stations for FM and AM. However, up to 16 stations can be preset for each band.

1 Press the TUNER/BAND button on the main unit or the BAND button on the remote control to select a band. Then, press the ◀◀ or ▶▶ button to select a station.

2 Press the || button to store the station.

A station is assigned a preset number, beginning from 1 in consecutive order for each band.

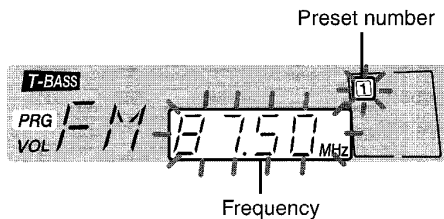

3 Repeat steps 1 and 2.

PRESET NUMBER TUNING

1 Press the TUNER/BAND button on the main unit or the BAND button on the remote control to select a band.

2 Press the ■ button.

Each time the button is pressed, the next ascending preset number is selected.

Tuning by preset number

1 Press the BAND button on the remote control to select a band. (Or use the TUNER/BAND button on the main unit.)

2 Press the numbered buttons on the remote control to select a preset number:

Example:

To select preset number 10, press the +10 and 0 buttons.

To select preset number 15, press the +10 and 5 buttons.

To clear a preset station

Select the preset number of the station to be cleared. Then, press the || button, and press the ▶ button within 4 seconds.

The preset numbers of all other stations in the band with higher numbers are also decreased by one.

RADIO RECEPTION

En

CD OPERATIONS

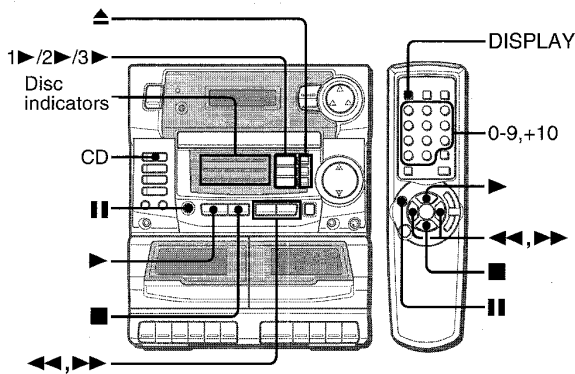

LOADING DISCS

The unit is equipped with three disc trays (tray 1, tray 2 and tray 3), so up to three CDs can be loaded at the same time.

- 1 Press one of the ▲ buttons corresponding to the number of the tray to be opened.

CD function is selected as the source automatically, and the specified CD tray opens.

- 2 Load a disc with the label side up and close the disc tray by pressing the same button you pressed at step 1.

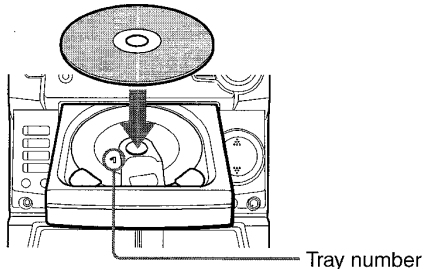

- 3 Load other discs in the same manner.

The disc indicators show the current status of the disc trays. When a disc is loaded and its information is shown in the display window, the corresponding indicator lights **in orange**. When a disc is loaded but its information is not shown in the display window, the corresponding indicator lights **in green**. When no disc is loaded, the corresponding indicator lights **in red**.

Disc information shown in the display window in stop mode

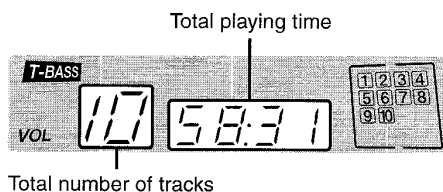

PLAYING DISCS

Load discs.

To play all discs in the disc trays, press the ▶ button on the main unit or the ▶ button on the remote control.

Play begins with the disc on tray 1. (If another disc is currently selected, i.e., whose disc indicator lights in orange, play begins with that disc.)

To play one disc only, press the 1▶, 2▶ or 3▶ button corresponding to the disc to be played.

Play begins with the first track of the specified disc.

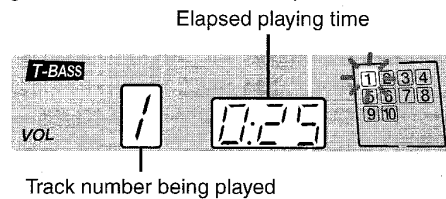

To stop play, press the ■ button.

To pause play, press the II button. To resume play, press again.

To search for a particular point during playback, keep the ◀◀ or ▶▶ button pressed and release the button at the desired point.

To skip to the beginning of a track during playback, press the ◀◀ or ▶▶ button repeatedly.

To remove the disc, press the ▲ button corresponding to the disc to be removed.

Press the same button again to close the disc tray.

To start play when the power is off (Direct Play Function)

Press the CD button. The power is turned on and play of the loaded disc which was played last begins.

Selecting a track with the remote control

You can start play of the desired track on the CD which is currently selected, i.e., whose disc indicator lights in orange.

Press the numbered buttons and the +10 button to select a track.

Example:

To select the 25th track, press the +10, +10 and 5 buttons.

To select the 10th track, press the +10 and 0 buttons.

The selected track starts to play and play continues to the end of that disc.

To change the display in playback mode

Press the DISPLAY button on the remote control. With each press of the button, the display changes in the following order.

- ① Track number being played and elapsed playing time (Example: 1 0:25)
- ② Track number being played and remaining time of playback (Example: 1 -37:51)

NOTE

- Do not use irregular shape CDs (example: heart-shaped, octagonal ones). It may result in malfunction.
- When loading an 8-cm (3-inch) disc, put it onto the inner circle of the tray.
- Do not place more than one compact disc on the disc tray.
- Do not use the unit in an inclined position.
- Remove all discs when carrying the unit.
- When the unit is turned on for the first time after it is connected to an AC outlet, the tray 1 is selected, regardless of your choice.

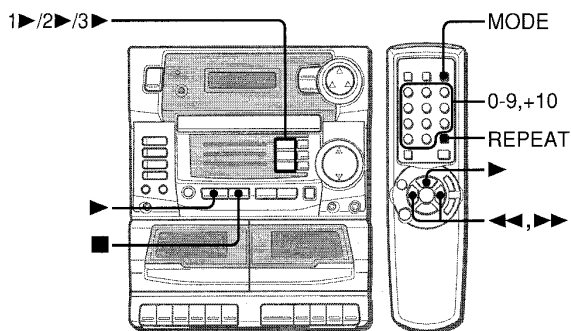

REPEAT PLAY

One track, one disc, or all the discs can be played repeatedly. Press the REPEAT button on the remote control repeatedly to display REPEAT ALL or REPEAT 1.

To repeat one disc or all the discs, display REPEAT ALL. Then, to start repeat play of a desired disc, press the 1▶, 2▶ or 3▶ button corresponding to the disc.

Or, to start repeat play of all the discs, press the ▶ button on the main unit or the ▶ button on the remote control.

To repeat the current track only, display REPEAT 1.

To cancel repeat play, press the REPEAT button to turn off REPEAT.

To repeat the desired tracks only, program the tracks (this page) and press the REPEAT button to display REPEAT ALL.

RANDOM PLAY

All the tracks on the currently selected disc or all the discs can be played randomly.

Press the MODE button on the remote control once in stop mode.



To start random play of a desired disc, press the 1▶, 2▶ or 3▶ button corresponding to the disc.

To start random play of all the discs, press the ▶ button on the main unit or the ▶ button on the remote control.

To cancel random play, press the MODE button repeatedly in stop mode until the total playing time display is restored.

NOTE

- Even if the ◀◀ button is pressed, a previously played track cannot be skipped. The unit returns to the beginning of the current track only.
- During random play, one-track repeat (REPEAT 1) cannot be performed.
- When you select a track with the numbered buttons on the remote control during the random play mode, the selected track starts to play and the random play mode is canceled.

PROGRAMMED PLAY

Up to 30 tracks can be programmed from any of the loaded discs. Use the remote control.

1 In stop mode, press the MODE button repeatedly until PRG flashes on the display.



2 Press the 1▶, 2▶ or 3▶ button to select the disc and wait for about 15 seconds.

3 Press the numbered buttons and the +10 button to program a track.

Example:

To select the 12th track, press the +10 and 2 buttons.

To select the 20th track, press the +10, +10 and 0 buttons.

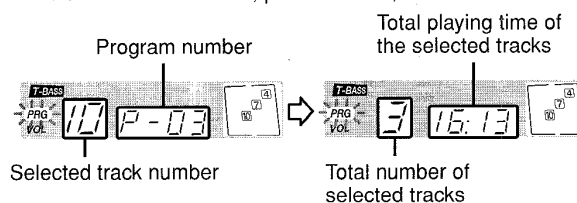

Selected track number

Total number of selected tracks

4 Repeat steps 2 and 3 to program other tracks.

5 Press the ▶ button to start play.

To check the program

Each time the ▶▶ button is pressed in stop mode, a track number and program number will be displayed.

To clear the program

Press the ■ button or the MODE button in stop mode.

To add tracks to the program

Before playing, repeat steps 2 and 3. The track will be programmed after the last track.

To change the programmed tracks

Clear the program and repeat all the steps again.

NOTE

If the programmed time is more than 99:59 minutes, or the disc track number being programmed is 31 or above, the display shows --- as the total playing time.

En

Selecting a disc with the remote control

Instead of pressing the 1▶, 2▶ or 3▶ button on the main unit, press and hold the 1, 2 or 3 button on the remote control that corresponds to the disc to be played.

When the specified disc indicator lights in orange, release the button. The selected disc starts to play.

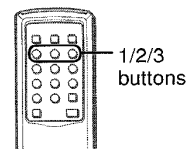

TAPE PLAYBACK

TAPE OPERATIONS

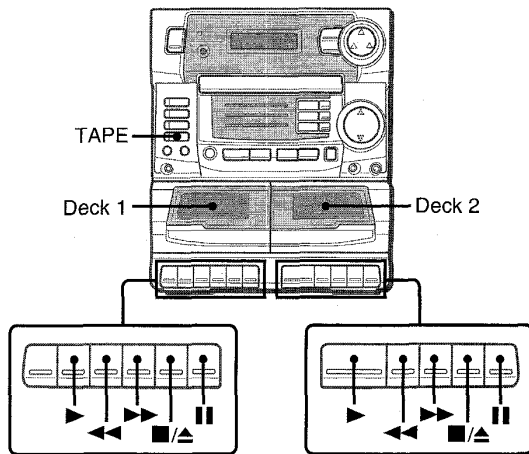

Tape playback in both decks can be performed in the same way.

- Use Type I (normal) tapes only.
- Tapes are played back on one side only.

1 Press the TAPE button and press the ■/▲ button to open the cassette holder.

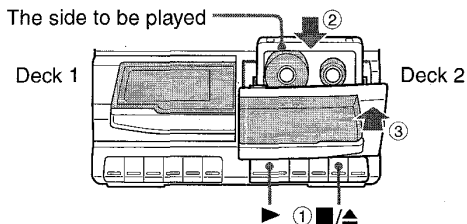

Insert a tape with the exposed side facing downward and the side to be played facing toward you.

Push the cassette holder to close.

2 Press the ► button to start play.

To stop play, press the ■/▲ button.

To pause play, press the || button. To resume play, press again.

To fast forward or rewind, press the ◀◀ or ▶▶ button in stop mode. Then press the ■/▲ button to stop the tape.

To start play when the power is off (Direct Play Function)

Press the ► button under the tape deck. The power is turned on and play of the inserted tape begins.

CONTINUOUS PLAY

To start play on deck 1 after play on deck 2 without interruption, proceed as follows:

During play on deck 2, press the || button then the ► button for the deck 1.

When play on deck 2 ends, the || button for the deck 1 is released automatically and play on deck 1 starts.

About cassette tapes

- To prevent accidental erasure, break off the plastic tabs on the cassette tape after recording with a screwdriver or other pointed tool.

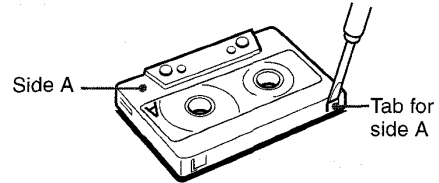

To record on the tape again, cover the tab openings with adhesive tape, etc.

- **120-minute or longer tapes** are extremely thin and easily deformed or damaged. They are not recommended.
- **Take up any slack** in the tape with a pencil or similar tool before use. Slack tape may break or jam in the mechanism.

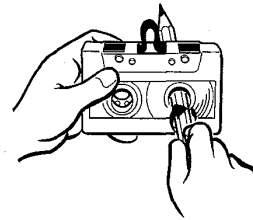

SOUND

ADJUSTING THE SOUND

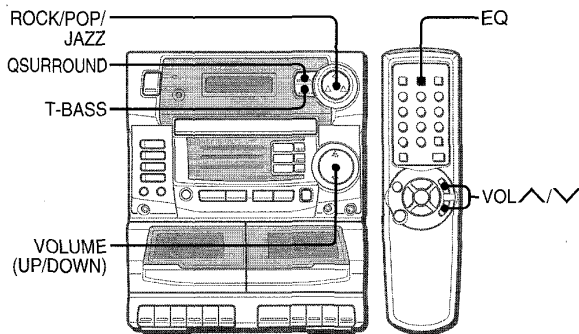

ADJUSTING THE VOLUME

Press the **VOLUME** button. Press the upper part of the button (UP) to increase the volume and the lower part (DOWN) to decrease it.

When using the remote control, press the VOL \wedge/\vee button. The volume level is shown on the display for 4 seconds. It can be set from 0 (minimum) to 29.

The volume remains memorized even after the power is turned off. However, if the power is turned off when the volume is set to more than 21, it is automatically set to 21 the next time the power is turned on.

ENHANCING THE BASS SOUND

The T-BASS system enhances the realism of low-frequency sound.

Press the **T-BASS** button.



To cancel, press the button again.

NOTE

Low frequency sound may be distorted when the T-BASS system is used for a disc or tape in which low frequency sound is originally emphasized. In this case, cancel the T-BASS system.

EQ (EQUALIZER)

Press the **ROCK/POP/JAZZ** button.

Press the \blacktriangle mark on the button pointing at the desired EQ mode; ROCK, POP or JAZZ.

The corresponding indicator lights in red.

ROCK: Powerful sound emphasizing treble and bass

POP: More presence in the vocals and midrange

JAZZ: Accented lower frequencies for jazz-type music

To cancel the selected mode, repeat the above so that the indicator goes off.

When using the remote control

Press the EQ button repeatedly until the desired EQ mode is selected.

The EQ mode changes to ROCK, POP, JAZZ or no equalization cyclically.

QSURROUND SYSTEM

The QSURROUND system built into this unit uses only two speakers at the left and right to create an atmosphere that sounds as if you are surrounded by two front speakers and two rear speakers.

Press the **QSURROUND** button.



To cancel, press the button again.

NOTE

The QSURROUND system does not work in monaural mode.

TAPE PLAYBACK
SOUND

En

RECORDING

RECORDING FROM A CD OR THE RADIO

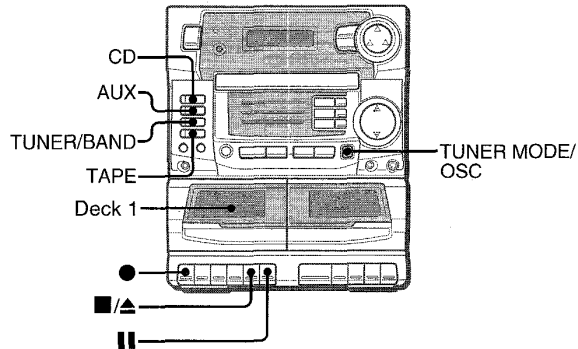

- Note that recording is done on only one side of the tape in deck 1.
- Use Type I (normal) tapes only.

1 Insert the tape to be recorded on into deck 1.

Insert the tape with the side to be recorded on facing toward you.

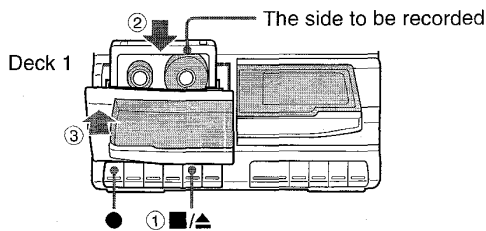

2 Press one of the FUNCTION buttons and prepare the source to be recorded.

To record from the CD, press the CD button and load the disc.

If two or three CDs are loaded, start play of the CD to be recorded and stop play so that this CD is selected.

To record from the radio, press the TUNER/BAND button and tune in to a station.

3 Press the ● button to start recording.

The ► button is pressed simultaneously.

When the selected source is CD, playback and recording start simultaneously.

When the tape reaches its end, recording stops.

When the selected source is CD, the CD enters the playback pause mode.

To stop recording, press the ■/▲ button for the deck 1.

To pause recording, press the || button for the deck 1. To resume recording, press again.

NOTE

If squealing or beating sounds occur when recording an AM broadcast, press the TUNER MODE/OSC button, so as to eliminate the noise.

Each time the button is pressed, the indicator on the display is turned on and off.

The MODE button on the remote control is also available.

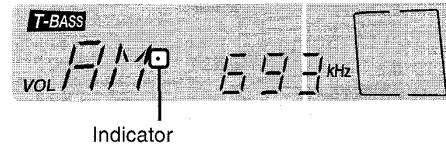

To erase recording

- 1 Insert the tape to be erased into deck 1.
- 2 Press the TAPE button.
- 3 Press the ● button to start the erasure.

To record from an external source

You can record the sound from an external equipment connected to the AUX/VIDEO jacks.

- 1 Insert the tape to be recorded on into deck 1.
- 2 Press the AUX button.
- 3 Press the ● button to start recording.
- 4 Start play of the connected equipment.

Sound adjustment during recording

The output volume and tone of the speakers or headphones may be freely varied without affecting the level of the recording.

DUBBING A TAPE

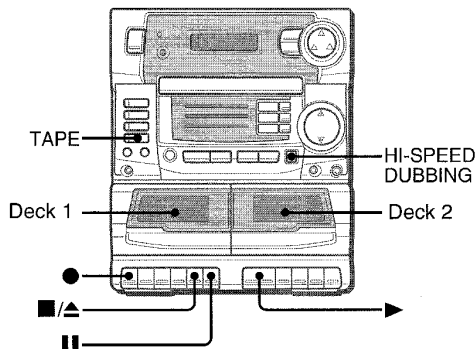

- Note that recording is done on only one side of the tape.
- Use Type I (normal) tapes only.

- 1 Press the **TAPE** button.
- 2 Insert a tape to be recorded on into deck 1 with the side to be recorded facing toward you.
- 3 Insert the tape to be played into deck 2 with the side to be played facing toward you.
- 4 Press the **||** button then press the **●** button for the deck 1 to enter recording pause mode. The **▶** button is pressed simultaneously.
- 5 Press the **HI-SPEED DUBBING** button to select a dubbing speed.
 - Turn on HI-DUB to dub at high speed.
 - Turn off HI-DUB to dub at normal speed.
- 6 Press the **▶** button for the deck 2. The **||** button for the deck 1 is released and recording starts.

To stop recording, press the **■/▲** button for the deck 1.

CLOCK AND TIMER

SETTING THE CLOCK

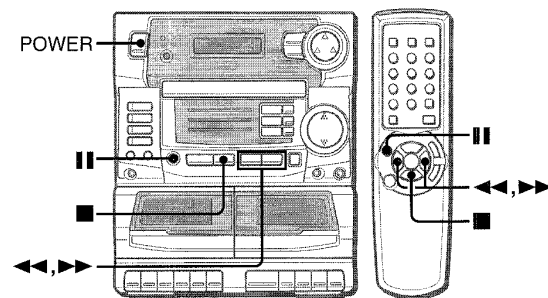

When the AC cord is connected for the first time, the time on the display flashes. Set the time as follows while the power is off.

- 1 Press the **||** button. The hour flashes.



(12-hour standard)

- 2 Press the **◀◀** or **▶▶** button to designate the hour.
- 3 Press the **||** button to set the hour. The hour stops flashing and the minute starts flashing.
- 4 Press the **◀◀** or **▶▶** button to designate the minute.
- 5 Press the **||** button to set the minute and complete the setting. The minute stops flashing on the display and the clock starts from 00 seconds.

To correct the current time

Press the **POWER** button to turn the unit off and press the **||** button twice. Then carry out steps 2 to 5 above.

To switch to the 12/24-hour standard

While the power is off, press the **||** button twice so that the hour flashes and then press the **■** button to switch from 12-hour to 24-hour standard, or vice versa.

Carry out steps 2 to 5 above to set the clock again.

If the clock display flashes while the power is off

This is caused by a power interruption. The current time needs to be reset.

If power is interrupted for more than approximately 12 hours, all settings stored in memory after purchase need to be reset.

SETTING THE TIMER

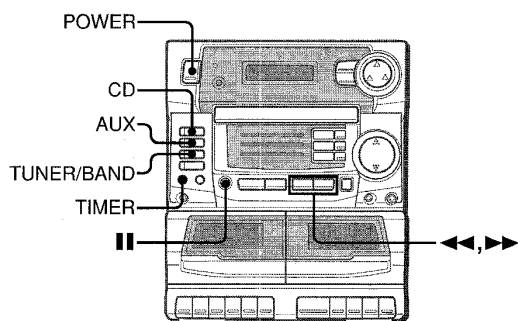

The unit can be turned on at a specified time every day with the built-in timer. Set the timer as follows while the power is on.

Preparation

Make sure the clock is set correctly.

To record the selected source onto a tape using the timer function

Before beginning the timer setting, insert a tape to be recorded into deck 1, then start from step 1.

- 1 Press the **TIMER** button to display ☺, and press the **||** button within 4 seconds.

☺ and the hour flash.



NOTE

If you do not press the **||** button within 4 seconds, another operation may start.

- 2 Designate the hour of the timer-on time by pressing the **◀◀** or **▶▶** button, and press the **||** button.

Repeat this to designate the minute of the timer-on time.

- 3 Select the duration for the timer-activated period with the **◀◀** or **▶▶** button, and press the **||** button.

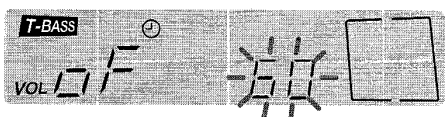

The duration for the timer-activated period can be set between 5 and 240 minutes in 5-minute steps.

- 4 Prepare the source.

To listen to a CD, press the CD button and load the disc.

To listen to the radio, press the TUNER/BAND button and tune in to a station.

To listen to a tape, press the TAPE button, insert a tape into deck 1 or 2, and press the **▶** button for the corresponding deck to start play.

To listen to the equipment connected to the AUX/VIDEO jacks, press the AUX button and set the timer of the connected equipment (with an external timer) and prepare for the play.

- 5 Adjust the volume and press the **POWER** button to turn the unit off.

☺ remains on the display after the power is turned off (timer standby mode).



When the timer-on time is reached, the unit turns on and begins play with the selected source.

The volume level is automatically set to 21 when the power is turned off with the volume level set to 22 or higher.

- 6 For timer recording: Press the **●** button for the deck 1.

The **▶** button is pressed simultaneously.

To check the specified time

Press the **TIMER** button. The timer-on time and the duration for the timer-activated period flash for 4 seconds.

To cancel timer standby mode temporarily

Press the **TIMER** button twice to turn off ☺.

Using the unit while the timer is set

You can use the unit normally after setting the timer.

Before turning off the power, repeat step 4 to prepare the source, and adjust the volume.

NOTE

- Timer playback will not begin unless the power is turned off.
- Connected equipment cannot be turned on and off by the built-in timer of this unit. Use an external timer.

SETTING THE SLEEP TIMER

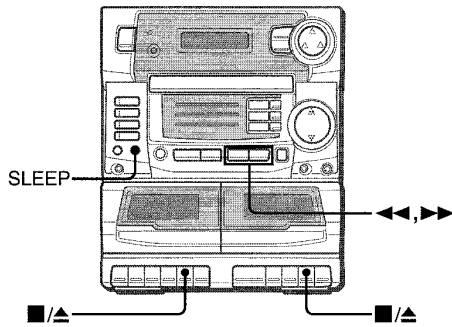

The unit can be turned off automatically at a specified time.

1 Press the SLEEP button.



2 Within 4 seconds, press the ◀◀ or ▶▶ button to specify the time until the power is turned off.

Each time the button is pressed, the time changes between 5 to 240 minutes in 5-minute steps.



Specified time

To check the time remaining until the power is turned off

Press the SLEEP button once. The remaining time is displayed for 4 seconds.

To cancel the sleep timer

Press the SLEEP button twice to turn off SLEEP on the display.

NOTE

- If you press the SLEEP button while the power is off, the power is turned on and the sleep timer starts to work so that the unit will be turned off after 60 minutes.
To specify the timer until the power is turned off, press the SLEEP button once again then press the ◀◀ or ▶▶ button within 4 seconds.
- If the unit is turned off during tape playback, the ▶ button for the tape decks will not be released. Press the ■/▲ button to release the ▶ button.

MICROPHONE MIXING

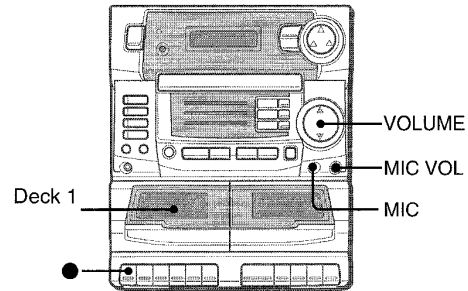

- 1 Connect a microphone with a mini plug to the MIC jack.
- 2 Prepare a source to be mixed and play it.
- 3 Adjust the volume of the microphone with the MIC VOL control and the source to be mixed with the VOLUME control.

To record the microphone mixing sound

Insert a cassette to be recorded on into deck 1 and press the ● button.

NOTE

- If a microphone is placed too close to the speaker, a howling sound (feedback) may be produced. If this happens, move the microphone away from the speaker or decrease the main volume.
- The use of a unidirectional type microphone is recommended to prevent howling.
- Set the dubbing speed to normal. The microphone mixing sound will not be recorded if high speed dubbing is selected.

CARE AND MAINTENANCE

Occasional care and maintenance of the unit and the software are needed to optimize the performance of your unit.

To clean the cabinet

Use a soft and dry cloth.

If the surfaces are extremely dirty, use a soft cloth lightly moistened with mild detergent solution. Do not use strong solvents, such as alcohol, benzine or thinner as these could damage the finish of the unit.

To clean the heads

When the tape heads are dirty;

- high frequency sound is not emitted.
- the sound is not adequately high
- the sound is off-balance
- the tape cannot be erased
- the tape cannot be recorded on

After every 10 hours of use, clean the tape heads with a commercially available head cleaning cassette.

Refer to the instructions of the cleaning cassette for details.

Care of CDs

- When a disc becomes dirty, wipe the disc from the center out with a cleaning cloth.

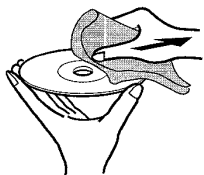

- After playing a disc, store the disc in its case. Do not leave the disc in places that are hot or humid.

Care of tapes

- Store tapes in their cases after use.
- Do not leave tapes near magnets, motors, television sets, or any source of magnetism. This will downgrade the sound quality and cause noise.
- Do not expose tapes to direct sunlight, or leave them in a car parked in direct sunlight.

SPECIFICATIONS

FM tuner section

Tuning range 87.5 MHz to 108 MHz
Antenna Rod antenna

AM tuner section

Tuning range 530 kHz to 1710 kHz (10 kHz step)
 531 kHz to 1602 kHz (9 kHz step)
Antenna Ferrite bar antenna

Cassette deck section

Track format 4 tracks, 2 channels stereo
Frequency response Normal tape: 50 Hz to 12500 Hz
Recording system AC bias
Heads Deck 1: Recording/playback head × 1
 Erasure head × 1
 Deck 2: Playback head × 1

Compact disc player section

Laser Semiconductor laser ($\lambda = 780 \text{ nm}$)
D-A converter 1 bit dual

General

Power output 5 W + 5 W (4 ohms, EIAJ)
 FTC rule
 4 watts per channel, Min. RMS at 4 ohms from 65 Hz to 5000 Hz, with no more than 1% total harmonic distortion
Input VIDEO/AUX: 1000 mV
Output PHONES (stereo minijack)
Power requirements 12 V DC using eight size D (R20) batteries
 120 V AC, 60 Hz

Power consumption

30 W

Dimensions of main unit (W × H × D)

266 × 303 × 307 mm
 (10 1/2 × 12 × 12 1/8 in.)

Weight of main unit

4.85 kg (10 lbs 11 oz)

Speaker

Type 120 mm cone type
 27 mm ceramic type
Dimensions (W × H × D) 197 × 303 × 231 mm
 (7 7/8 × 12 × 9 1/8 in.)
Weight 1.7 kg (3 lbs 12 oz) × 2
Impedance 4 ohms
Allowable max. input 10 W

Specifications and external appearance are subject to change without notice.

COPYRIGHT

Please check the laws on copyright relating to recordings from discs, radio or external tapes for the country in which the machine is being used.

TROUBLESHOOTING GUIDE

If the unit fails to perform as described in these Operating Instructions, check the following guide.

GENERAL

There is no sound.

- Is the AC cord connected properly?
- Was an incorrect function button pressed?

Power is not turned on

- Is the AC cord connected to the unit with old batteries inserted?
 → Remove all the batteries and disconnect the AC cord. Then, connect the AC cord again and reset the unit as stated below.

An erroneous display or a malfunction occurs.

- Reset the unit as stated below.

To reset

If an unusual condition occurs in the display window or the cassette decks, reset the unit as follows.

- 1 Press the POWER button to turn off the power.
- 2 Press the POWER button to turn the power back on while pressing the **■** button. Everything stored in memory after purchase is canceled.

TUNER SECTION

The reception contains noise interferences or the sound is distorted.

- Is the unit picking up external noise or multipath distortion?
 - Change the orientation of the antenna or the unit.
 - Move the unit away from other electrical appliances.

CASSETTE DECK SECTION

The tape does not run.

- Is the deck in pause mode? (→ page 10)

The sound is off-balance or not adequately high.

- Is the playback head dirty? (→ page 16)

Recording is not possible.

- Is the erasure prevention tab on the tape broken off? (→ page 10)
- Is the recording head dirty? (→ page 16)

Erasure is not possible.

- Is the erasure head dirty? (→ page 16)
- Is a metal tape or CrO₂ tape being used?

High frequency sound is not emitted.

- Is the recording/playback head dirty? (→ page 16)

CD PLAYER SECTION

The CD player does not play.

- Is the disc correctly inserted? (→ page 8)
- Is the disc dirty? (→ page 16)
- Is the lens affected by condensation?
 - Wait approximately one hour and try again.

CD GUIDE MESSAGES

Message

F Err

Cause

The CD tray stopped while being opened.

Solution

Press one of the ▲ buttons corresponding to the tray that has stopped.

Message

T Err

Cause

Internal error occurred in the CD tray.

Solution

Turn off the unit and turn it on again. Or press the 1▶, 2▶, 3▶ or one of the ▲ buttons. If the same problem persists, consult your local Aiwa dealer.

Message

E Err

Cause

Error occurred in the internal CD player mechanism.

Solution

Turn off the unit and turn it on again. Or press the 1▶, 2▶, 3▶ or one of the ▲ buttons. If the same problem persists, consult your local Aiwa dealer.

Message

S Err

Cause

The unit was used in an inclined position.

Solution

Place the unit on a horizontal surface and press the ▶ button.

PARTS INDEX

For instructions on use, refer to the page number indicated.

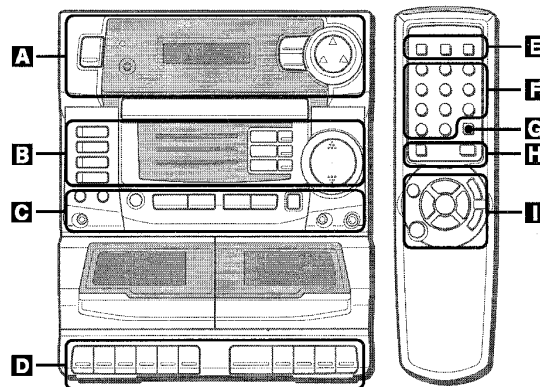

A POWER button	5
OPE/BATT indicator	4
QSURROUND button	11
T-BASS button	11
ROCK/POP/JAZZ button	11
B FUNCTION buttons	
CD button	5, 8
AUX button	4, 5
TUNER/BAND button	5, 6
TAPE button	5
Disc indicators	8
1▶/2▶/3▶ buttons	8, 9
▲ buttons	8
VOLUME control	11, 15
C TIMER button	14
SLEEP button	15
PHONES jack	5
SET button	7, 8, 13, 14
▶ CLEAR button	7
■ PRESET button	7, 8, 9
◀◀, ▶▶, /◀◀, ▶▶ TUNING UP/DOWN buttons	6, 8, 13 - 15
TUNER MODE/OSC/HI-SPEED DUBBING button	6, 12, 13
MIC jack	15
MIC VOL control	15
D Deck operation buttons	
●, ▶, ◀◀, ▶▶, ■/▲,	10, 12, 13
E DISPLAY button	8
EQ button	11
MODE button	6, 9
F 0-9, +10 buttons	7-9
G REPEAT button	9
H BAND button	6
FUNCTION button	5
I PAUSE button	8, 13
POWER button	5
▶ PLAY button	8
◀◀, ▶▶, /◀◀, ▶▶ SKIP/SEARCH button	6, 8, 13
■ STOP button	8
VOL ^/∨ buttons	11

GENERAL

En

ADVERTENCIA

PARA REDUCIR EL RIESGO DE INCENDIOS O SACUDIDAS ELÉCTRICAS, NO EXPONGA ESTE APARATO A LA LLUVIA NI A LA HUMEDAD.

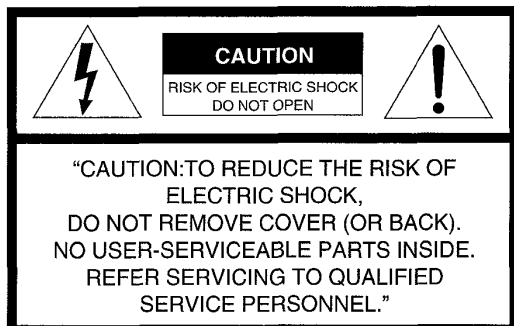

Explicación de los símbolos gráficos:



El símbolo de un rayo con una flecha en la punta, dentro de un triángulo equilátero es una alerta al usuario de la existencia de un "voltaje peligroso" sin aislar en el interior del aparato que puede ser lo suficientemente fuerte como para provocar sacudidas eléctricas en las personas.



El signo de exclamación en el triángulo equilátero es una alerta al usuario de la existencia de instrucciones de funcionamiento y de mantenimiento (servicio) importantes en los manuales que vienen con el aparato

NOTA

Este equipo ha sido probado y se ha determinado que cumple con los límites de la Clase B de aparatos digitales de acuerdo con la Parte 15 de las Reglas de la FCC. Estos límites fueron diseñados para dar una protección razonable contra interferencia molesta en una instalación residencial.

Este equipo genera, utiliza y puede irradiar energía de las frecuencias de radio y, si no se instala y utiliza de acuerdo con las instrucciones, puede provocar interferencias molestas a las comunicaciones de radio. Sin embargo, no hay ninguna garantía de que no se produzcan interferencias en una determinada instalación. Si el equipo provoca interferencias molestas para la recepción de radio o TV, que pueden determinarse encendiendo y apagando el equipo, el usuario debe tratar de corregir esta interferencia mediante uno o más de los siguientes métodos:

- Cambie la orientación o instale en otro lugar la antena receptora.
- Aumente la distancia entre el equipo y el receptor.
- Conecte el equipo a un tomacorriente con un circuito diferente del tomacorriente en el que está conectado el receptor.
- Consulte con su tienda o un técnico con experiencia en radio/TV.

PRECAUCIÓN

Las modificaciones o ajustes de este producto, no aprobadas a título expreso por el fabricante pueden hacer perder el derecho del usuario o autoridad para hacer funcionar el producto.

PRECAUCIONES

Lea cuidadosa y completamente el manual de instrucciones antes de utilizar la unidad. Asegúrese de guardar el manual de instrucciones para utilizarlo como referencia en el futuro. Todas las advertencias y precauciones del manual de instrucciones y de la unidad deberán cumplirse estrictamente, así como también las sugerencias de seguridad mencionadas más abajo.

Instalación

- 1 **Agua y humedad** – No utilice esta unidad cerca del agua como, por ejemplo, cerca de una bañera, una palangana, una piscina o algo similar.
- 2 **Calor** – No utilice esta unidad cerca de fuentes de calor, incluyendo salidas de aire caliente, estufas u otros aparatos que generen calor. No deberá colocarse tampoco en lugares donde la temperatura sea inferior a 5°C o superior a 35°C.
- 3 **Superficie de montaje** – Ponga la unidad sobre una superficie plana y nivelada.
- 4 **Ventilación** – La unidad deberá situarse donde tenga suficiente espacio libre a su alrededor para que la ventilación apropiada quede asegurada. Deje un espacio libre de 10 cm para la parte posterior y superior de la unidad y 5 cm para cada lado.
 - No ponga la unidad sobre una cama, una alfombra o superficies similares que podrán tapar las aberturas de ventilación.
 - No instale la unidad en una librería, mueble o estantería cerrada herméticamente donde la ventilación no sea adecuada
- 5 **Entrada de objetos y líquidos** – Tenga cuidado de que objetos y líquidos no entren en la unidad por las aberturas de ventilación.
- 6 **Carros de mano y soportes** – Cuando ponga o monte la unidad en un soporte o carro de mano, ésta deberá moverse con mucho cuidado. Las paradas repentinas, la fuerza excesiva y las superficies irregulares pueden hacer que la unidad o el carro de mano se dé vuelta o se caiga.
 
- 7 **Condensación** – En la lente del fonocaptor del reproductor de discos compactos tal vez se forme condensación cuando:
 - La unidad se pase de un lugar frío a uno caliente
 - El sistema de calefacción se acabe de encender
 - La unidad se utilice en una habitación muy húmeda
 - La unidad se enfríe mediante un acondicionador de aire
 Esta unidad tal vez funcione mal cuando tenga condensación en su interior. En este caso, deje en reposo la unidad durante unas pocas horas y repita de nuevo la operación.
- 8 **Montaje en pared o techo** – la unidad no se deberá montar en una pared ni en el techo, a menos que se especifique lo contrario en el manual de instrucciones.

Energía eléctrica

- 1 **Fuentes de alimentación** – Utilizarlo con pilas o corriente alterna de la red, como se especifica en las instrucciones de manejo y se indica en el aparato.
- 2 **Polarización** – Para su seguridad, algunos aparatos tienen clavijas de alimentación de CA que sólo pueden enchufarse en un sentido en el tomacorriente. si fuera muy difícil por no decir imposible de enchufarlo en el tomacorriente, pruebe a hacerlo girando la clavija de alimentación. Si todavía tiene problemas, llame a un técnico en reparaciones cualificado para que le cambie el tomacorriente. No elimine esta seguridad de la clavija de alimentación polarizada enchufándolo a la fuerza en el tomacorriente.
- 3 **Cable eléctrico de CA**
 - Cuando desconecte el cable eléctrico de CA, sujete la clavija de alimentación de CA y tire de ella. No tire del propio cable.
 - Nunca maneje la clavija de alimentación de CA con las manos mojadas porque podría producirse un incendio o una sacudida eléctrica.
 - Los cables de alimentación deberán colocarse de forma que no sean doblados excesivamente, pellizcados o pisados. Tenga mucho cuidado con el cable que va de la unidad a la toma de corriente.
 - Evite sobrecargar las tomas de CA y los cables de extensión más allá de su capacidad porque esto podrá causar un incendio o una sacudida eléctrica.
- 4 **Cable de extensión** – Para evitar una sacudida eléctrica, no utilice un enchufe de CA polarizado con un cable de extensión, divisor u otro tomacorriente excepto uno en el que pueda enchufar completamente para evitar la exposición parcial de las patas del enchufe.
- 5 **Períodos de no utilización** – Desenchufe la clavija de alimentación de CA del tomacorriente de CA si la unidad no va a ser utilizada durante varios meses o más. Cuando el cable eléctrico esté conectado, por la unidad continuará circulando una pequeña cantidad de corriente, aunque la alimentación esté desconectada.

Mantenimiento

Limpie la unidad sólo como se recomienda en el manual de instrucciones

Daños que necesitan ser reparados

Haga que un técnico en reparaciones cualificado le repare las unidades si:

- El cable de alimentación de CA o su clavija está estropeado
 - Objetos extraños o líquidos han entrado en la unidad
 - La unidad ha estado expuesta a la lluvia o al agua
 - La unidad no parece funcionar normalmente
 - La unidad muestra un cambio considerable en sus prestaciones
 - La unidad se ha caído o la caja se ha estropeado
- NO TRATE DE REPARAR LA UNIDAD USTED MISMO.

Registro del propietario

Para su conveniencia, registre el número de modelo y número de serie (en la parte trasera de su aparato) en el espacio a continuación. Consúltelos cuando llame a su tienda de Aiwa en caso de tener problemas.

Nº de modelo	Nº de serie (Nº de lote)
CA-DW935M	

ÍNDICE

PRECAUCIONES	2
PREPARATIVOS	
ALIMENTACIÓN ELÉCTRICA	4
CONEXIONES	4
MANDO A DISTANCIA	5
ANTES DE LA OPERACIÓN	5
RECEPCIÓN DE LA RADIO	
SINTONIZACIÓN MANUAL	6
PRESINTONIZACIÓN DE EMISORAS	7
REPRODUCCIÓN DE DISCOS COMPACTOS	
OPERACIONES DE DISCOS COMPACTOS	8
REPRODUCCIÓN DE CINTA	
OPERACIONES DE CINTA	10
SONIDO	
AJUSTE DEL SONIDO	11
GRABACIÓN	
GRABACIÓN DE UN DISCO COMPACTO O DE LA RADIO	12
DOBLAJE DE UNA CINTA	13
RELOJ Y TEMPORIZADOR	
AJUSTE DEL RELOJ	13
AJUSTE DEL TEMPORIZADOR	14
AJUSTE DEL TEMPORIZADOR DE APAGADO	15
OTROS	
MEZCLA DE MICRÓFONO	15
GENERAL	
CUIDADO Y MANTENIMIENTO	16
ESPECIFICACIONES	16
SOLUCIÓN A PEQUEÑOS PROBLEMAS	16
MENSAJES GUIA DE DISCO COMPACTO	17
ÍNDICE DE LOS COMPONENTES	17

ALIMENTACIÓN ELÉCTRICA

UTILIZACIÓN DE LA CORRIENTE CA DEL HOGAR

Conecte el cable eléctrico de CA tal como en la siguiente figura.

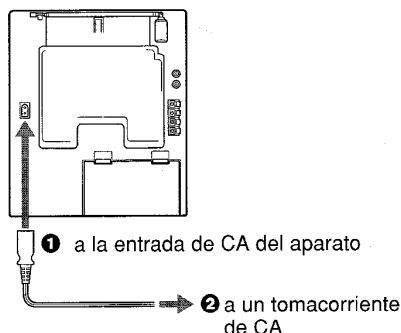

PRECAUCIÓN

Utilice sólo el cable eléctrico de CA suministrado. El uso de otros cables puede provocar un incendio.

UTILIZACIÓN DE BATERÍAS

Abra la tapa de compartimiento de baterías en el lado trasero y coloque ocho baterías R20 (tamaño D), no suministradas, como en la siguiente figura. Cierre la tapa.

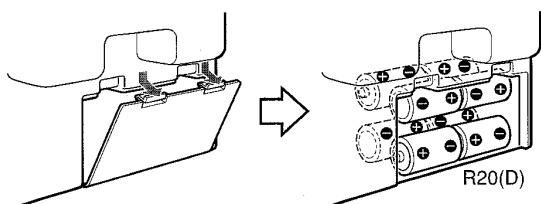

NOTA

Cuando desconecte el cable de CA o extraiga las pilas, desconecte la alimentación de la unidad (cerciórese de que el indicador OPE/BATT esté apagado).

Para cambiar de la alimentación eléctrica de CA a la alimentación de las baterías, desconecte el cable eléctrico de CA del tomacorriente de CA.

Las baterías se desgastan excesivamente cuando el cable está conectado.

Deberá cambiar las baterías cuando:

El indicador OPE/BAT se vuelve oscuro, baja la velocidad de la cinta, baja el volumen o el sonido se escucha distorsionado durante su funcionamiento.

Notas sobre las baterías

Para evitar daños por fugas o explosión, tenga en cuenta lo siguiente:

- Inserte las baterías con las marcas \oplus y \ominus correctamente alineadas.
- No mezcle distintos tipos de baterías o baterías viejas con otras nuevas.
- No recargue las baterías, caliente o desarme.
- Saque las baterías agotadas.

Si sale el líquido de las baterías, limpie completamente para sacarlas.

CONEXIONES

IMPORTANTE

- Compruebe que el cable eléctrico de CA está desenchufado y que se han sacado las baterías antes de conectar los altavoces.
- Conecte sólo los altavoces suministrados.

1 Instale los altavoces.

Para acoplar los altavoces, deslice cada altavoz por las ménsulas de guía en el centro de la unidad hasta que su altura sea la misma que la del aparato.

Para separar el aparato de los altavoces, deslice los altavoces hacia arriba para desmontar, mientras pulsa la perilla de liberación de altavoces.

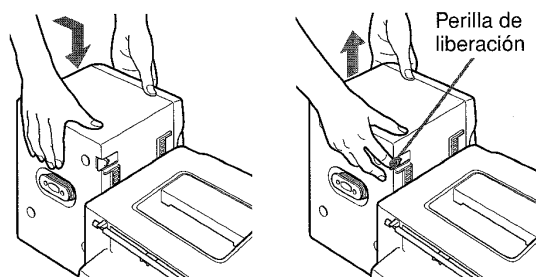

2 Conecte los altavoces.

Conecte el cable de altavoz derecho a los terminales R (der.) y el cable de altavoz izquierdo a los terminales L (izq.).

Conecte el cable de altavoz con la línea quebrada blanca en el \oplus y el otro cable en el \ominus .

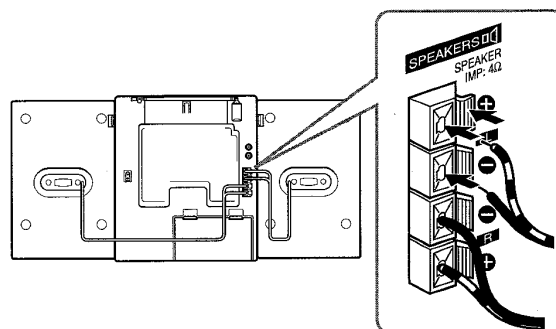

OTRAS CONEXIONES

Las señales de sonido pueden entrar en este aparato por las tomas AUX/VIDEO.

Utilice un cable con enchufes fonográficos RCA (no suministrado) para conectar el equipo externo.

Conecte el enchufe rojo en la toma R (der.) y el enchufe blanco en la toma L (izq.).

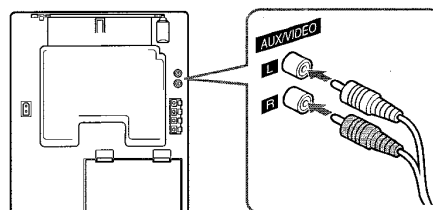

Para escuchar una fuente externa

Pulse el botón AUX y reproduzca el equipo.

Para más detalles, consulte también el manual de instrucciones del equipo conectado.

MANDO A DISTANCIA

Colocación de baterías

Abra la tapa de baterías en la parte trasera del mando a distancia y coloque dos baterías R6 (tamaño AA).

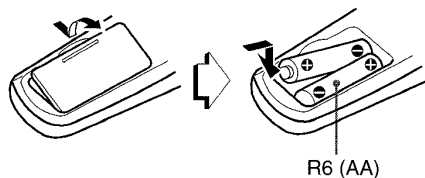

Cuándo cambiar las baterías

El alcance máximo entre el mando a distancia y el sensor del aparato debe ser de aproximadamente 5 metros. Cuando disminuye la distancia, cambie las baterías por otras nuevas.

Cómo utilizar el mando a distancia

Algunas operaciones pueden hacerse sólo con los botones del mando a distancia o sólo con los botones del aparato mientras que otros pueden hacerse con los botones del aparato y del mando a distancia. Este manual de instrucciones especifica claramente los botones que puede utilizar para cada operación.

NOTA

- Si no se va a utilizar el aparato durante mucho tiempo, saque las baterías para evitar que se produzca una fuga de electrolito.
- El mando a distancia puede no funcionar correctamente cuando:
 - La línea recta entre el mando a distancia y el aparato está expuesta a una luz intensa fuerte, por ejemplo los rayos del sol.
 - Se utilizan otros mandos a distancia cerca (televisor, etc.)

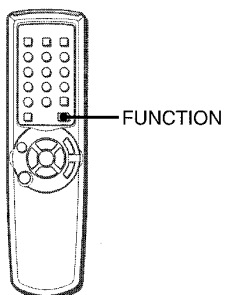

Para utilizar el botón FUNCTION

El botón FUNCTION actúa en lugar de los botones de función (CD, AUX, TUNER/BAND, TAPE) del aparato. Cada vez que pulse el botón FUNCTION con el aparato conectado, se selecciona la siguiente función, cíclicamente.

ANTES DE LA OPERACIÓN

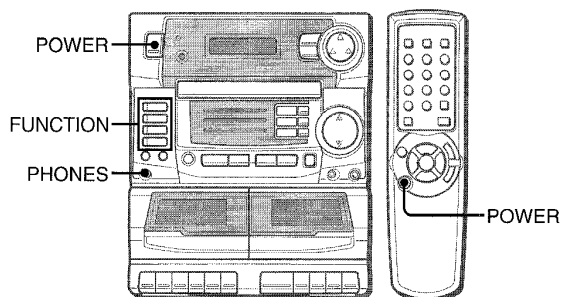

Para conectar el aparato

Pulse uno de los botones de función (CD, AUX, TUNER/BAND, TAPE).

Empieza a reproducir el disco insertado o se recibe la emisora sintonizada previamente (función de reproducción directa).

Recuerde que la reproducción de la cinta insertada no empieza aunque pulse el botón TAPE.

También puede utilizar el botón POWER.

Para desconectar el aparato

Vuelva a pulsar el botón POWER.

Para utilizar los auriculares

Conecte los auriculares (\varnothing 3,5 mm) en la toma PHONES.

No se escuchará ningún sonido por los altavoces cuando se conectan los auriculares.

SINTONIZACIÓN MANUAL

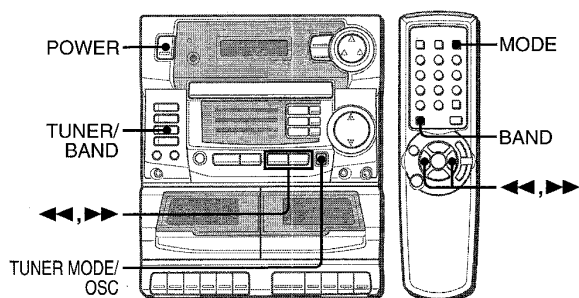

- 1 Pulse repetidamente el botón TUNER/BAND en el aparato o el botón BAND del mando a distancia para seleccionar la banda deseada.**

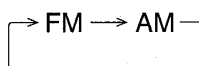

Cuando se pulsa el botón TUNER/BAND con el aparato desconectado, se conecta el aparato y se escucha la estación sintonizada en último lugar (Función de reproducción directa).

- 2 Pulse el botón ◀◀ o ▶▶ para seleccionar una emisora.**

Cada vez que pulse el botón, cambia la frecuencia. Durante la recepción de FM estéreo, aparece STEREO.

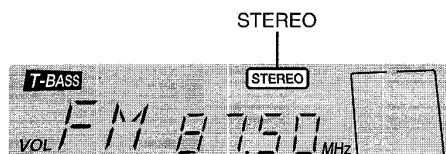

Para buscar rápidamente una emisora (Búsqueda automática)

Mantenga pulsado el botón ◀◀ o ▶▶ hasta que el sintonizador empiece a buscar una emisora. La búsqueda se detiene al sintonizar una emisora.

Para parar manualmente la búsqueda automática, pulse el botón ◀◀ o ▶▶.

- La búsqueda automática puede no parar en estaciones con señales muy débiles.

Para una mejor recepción

FM

Alargue la antena de varilla y apunte al lugar donde la recepción sea la mejor posible.

AM

La antena está dentro del aparato. Instale el aparato de tal forma que la recepción sea la mejor posible.

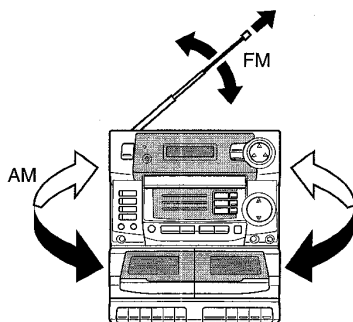

Cuando hay ruido en la transmisión de FM en estéreo

Pulse el botón TUNER MODE/OSC en el aparato o el botón MODE del mando a distancia.

Aparece MONO en la pantalla.

Se reduce el ruido aunque la recepción se vuelve monoaural.



Para volver a la recepción en estéreo, repita el procedimiento anterior.

Para cambiar el intervalo de sintonización en AM

El ajuste por omisión del intervalo de sintonización en AM es de 10 kHz. Si utiliza este aparato en lugares donde el sistema de distribución de frecuencia se hace a intervalos de 9 kHz, cambie el intervalo de sintonización.

Pulse el botón POWER al mismo tiempo que el botón TUNER/BAND.

Para reponer el intervalo, repita este procedimiento.

NOTA

Cuando se cambia el intervalo de sintonización en AM, quedan borradas todas las emisoras por presintonía (consulte la "PRESINTONIZACIÓN DE EMISORAS"). Deberá volver a hacer la presintonización de emisoras.

PRESINTONIZACIÓN DE EMISORAS

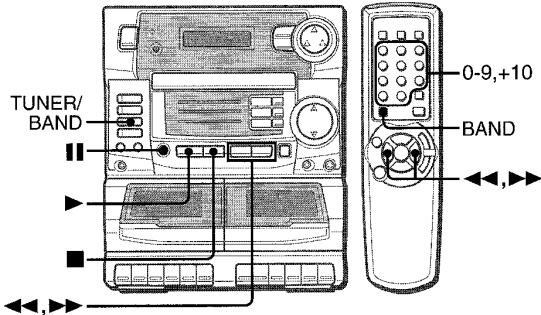

El aparato puede memorizar un total de 24 emisoras por presintonía para FM y AM. Sin embargo, puede programar la presintonización de hasta 16 emisoras para cada banda.

1 Pulse el botón TUNER/BAND del aparato o el botón BAND del mando a distancia para seleccionar una banda. Pulse el botón ◀◀ o ▶▶ para seleccionar una emisora.

2 Pulse el botón || para memorizar la emisora.
Se asigna un número de presintonía a la emisora, empezando por el 1 y en orden consecutivo para cada banda.

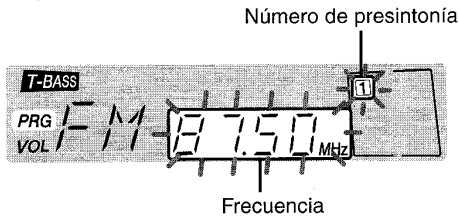

3 Repita los pasos 1 y 2.

SINTONIZACIÓN POR NUMERO DE PRESINTONIA

1 Pulse el botón TUNER/BAND del aparato o el botón BAND del mando a distancia para seleccionar una banda.

2 Pulse el botón ■.
Cada vez que pulse el botón, se selecciona el siguiente número de presintonía en orden ascendente.

Sintonización por número de presintonía

- 1 Pulse el botón BAND en el mando a distancia para seleccionar una banda. (O utilice el botón TUNER/BAND del aparato.)
- 2 Pulse las teclas numeradas del mando a distancia para seleccionar un número de presintonía.

Ejemplo:

Para seleccionar el número de presintonía 10, pulse las teclas +10 y 0.

Para seleccionar el número de presintonía 15, pulse las teclas +10 y 5.

Para borrar una emisora de presintonía

Seleccione el número de presintonía de la emisora a borrar. Pulse el botón || y pulse el botón ▶ antes de 4 segundos. Los números de presintonía de todas las demás emisoras en la banda con números más altos bajarán en una unidad.

OPERACIONES DE DISCOS COMPACTOS

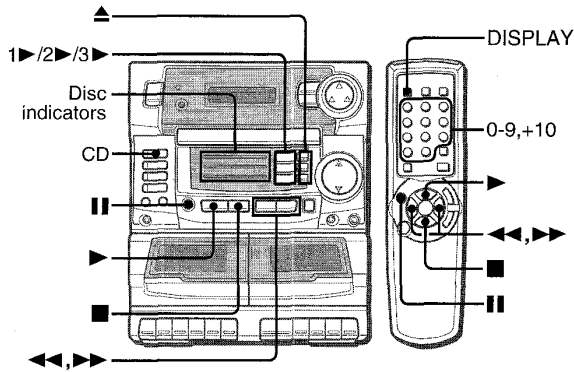

CARGA DE DISCOS

El aparato tiene tres bandejas de discos (bandeja 1, bandeja 2 y bandeja 3) para que pueda cargar hasta tres discos compactos a la vez.

1 Pulse uno de los botones ▲ correspondiente al número de la bandeja a abrir.

Se selecciona automáticamente la función de disco compacto como fuente y se abre la bandeja de disco compacto especificada.

2 Cargue un disco con el lado de la etiqueta hacia arriba y cierre la bandeja del disco pulsando el mismo botón pulsado en el paso 1.

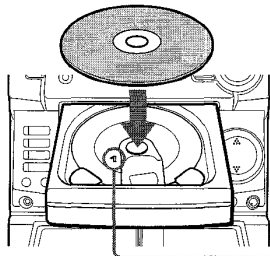

Número de bandeja

3 Cargue los otros discos de la misma manera.

Los indicadores de disco muestran el estado actual de las bandejas de discos.

Cuando se ha cargado un disco y su información aparece en la pantalla, se enciende el correspondiente indicador **en naranja**. Cuando se ha cargado un disco pero su información no aparece en la pantalla, el correspondiente indicador se enciende **en verde**.

Cuando no hay un disco cargado, el correspondiente indicador se enciende **en rojo**.

La información del disco aparece en la pantalla en el modo de parada.



REPRODUCCIÓN DE DISCOS

Cargue discos.

Para reproducir todos los discos en las bandejas de discos, pulse el botón ► en el aparato o el botón ► del mando a distancia.

Empieza a reproducir el disco en la bandeja 1. (Si hay otro disco seleccionado en ese momento, es decir, el disco cuyo indicador está en naranja, empieza a reproducir dicho disco.)

Para reproducir un solo disco, pulse el botón 1►, 2► o 3► correspondiente al disco a reproducir.

Empezará a reproducir desde la primera canción del disco especificado.

Tiempo de reproducción transcurrido

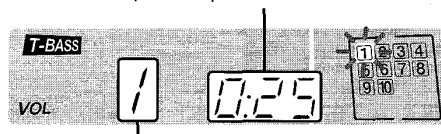

Número de la canción que se reproduce

Para parar la reproducción, pulse el botón ■.

Para hacer una pausa de reproducción, pulse el botón II. Para seguir reproduciendo, pulse nuevamente.

Para buscar un punto especial durante la reproducción, mantenga pulsado el botón ◀◀ o ▶▶, y suelte el botón en el punto deseado.

Para saltar al principio de una canción durante la reproducción, pulse repetidamente el botón ◀◀ o ▶▶.

Para sacar el disco, pulse el botón ▲ correspondiente al disco a sacar.

Pulse nueva mente el mismo botón para cerrar la bandeja del disco.

Para empezar a reproducir cuando el aparato está desconectado (función de reproducción directa)

Pulse el botón CD. Se conecta el aparato y empieza a reproducir el disco cargado que se reprodujo por último.

Selección de una canción con el mando a distancia

Puede empezar a reproducir la canción deseada en el disco compacto seleccionado en ese momento, es decir, cuyo indicador esté encendido en naranja.

Pulse las teclas numeradas y la tecla +10 para seleccionar una canción.

Ejemplo:

Para seleccionar la canción 25, pulse las teclas +10, +10 y 5.

Para seleccionar la canción 10, pulse las teclas +10 y 0.

La canción seleccionada empieza a reproducir y sigue reproduciendo hasta el final del disco.

Para cambiar la indicación en el modo de reproducción

Pulse el botón DISPLAY del mando a distancia. Cada pulsación del botón hace que la pantalla cambie en el siguiente orden.

- ① El número de la canción reproducida y tiempo de reproducción transcurrido
(Ejemplo: 1 0:25)
- ② El número de la canción reproducida y tiempo restante de la reproducción
(Ejemplo: 1 -37:51)

NOTA

- No utilice discos compactos de formas irregulares (por ejemplo con forma de corazón, octogonales). Puede provocar un mal funcionamiento.
- Cuando cargue un disco de 8 cm, póngalo en el círculo interior de la bandeja.
- No cargue más de un disco compacto en la bandeja del disco.
- No utilice el aparato inclinado.
- Saque todos los discos al transportar el aparato.
- Cuando conecte el aparato por primera vez después de enchufarlo en el tomacorriente de CA, se selecciona la bandeja 1, sea cual sea su elección.

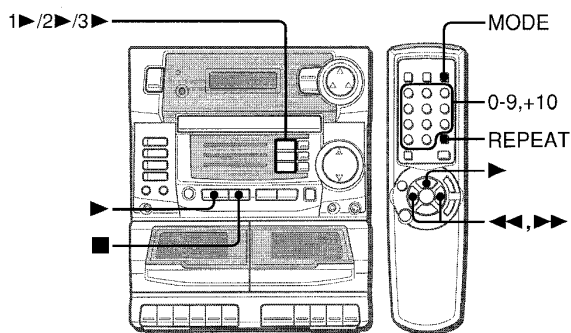

REPRODUCCIÓN REPETIDA

Se puede reproducir repetidamente una sola pista en un disco o todos los discos.

Pulse repetidamente el botón REPEAT del mando a distancia para que aparezca REPEAT ALL o REPEAT 1.

Para repetir un disco o todos los discos, haga que aparezca REPEAT ALL.

Para empezar la reproducción repetida de un disco deseado, pulse el botón 1▶, 2▶ o 3▶ correspondiente al disco.

O empiece la reproducción repetida de todos los discos pulsando el botón ▶ en el aparato o el botón ▶ del mando a distancia.

Para repetir sólo la reproducción de la pista actual, haga que aparezca REPEAT 1.

Para cancelar la reproducción repetida, pulse el botón REPEAT para desactivar el REPEAT.

Para repetir sólo las pistas deseadas, programe las pistas (esta página) y pulse el botón REPEAT para que aparezca REPEAT ALL.

REPRODUCCIÓN ALEATORIA

Se pueden reproducir aleatoriamente todas las pistas del disco seleccionado o de todos los discos.

Pulse el botón MODE del mando a distancia una vez en el modo de parada.



Para empezar la reproducción aleatoria de un disco deseado, pulse el botón 1▶, 2▶ o 3▶ correspondiente al disco.

Para empezar la reproducción aleatoria de todos los discos, pulse el botón ▶ en el aparato o el botón ▶ del mando a distancia.

Para cancelar la reproducción aleatoria, pulse repetidamente el botón MODE en el modo de parada hasta reponer el tiempo de reproducción total.

NOTA

- Incluso cuando pulse el botón ◀◀, no podrá saltar a una pista reproducida antes. El aparato sólo puede volver al principio de la pista que se está reproduciendo.
- Durante la reproducción aleatoria no puede realizarse la reproducción repetida de una pista (REPEAT 1).
- Cuando seleccione una pista con las teclas numeradas en el mando a distancia durante el modo de reproducción aleatoria, la pista seleccionada empieza a reproducirse y se cancela el modo de reproducción aleatoria.

REPRODUCCIÓN PROGRAMADA

Se pueden programar hasta 30 pistas de cualquiera de los discos cargados. Utilice el mando a distancia.

1 En el modo de parada, pulse repetidamente el botón MODE hasta que parpadee "PRG" en la pantalla.



2 Pulse el botón 1▶, 2▶ o 3▶ para seleccionar el disco y espere unos 15 segundos.

3 Pulse las teclas numeradas y la tecla +10 para programar una pista.

Ejemplo:

Para seleccionar la pista 12, pulse las teclas +10 y 2.

Para seleccionar la pista 20, pulse las teclas +10, +10 y 0.

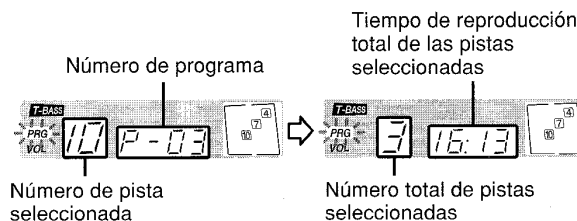

4 Repita los pasos 2 y 3 para programar otras pistas.

5 Pulse el botón ▶ para empezar a reproducir.

Para verificar el programa

Cada vez que pulsa el botón ▶▶ en el modo de parada, aparecerá un número de pista y el número de programa.

Para borrar el programa

Pulse el botón ■ o el botón MODE en el modo de parada.

Para agregar canciones en el programa

Antes de reproducir, repita los pasos 2 y 3. La pista se programará como última pista del programa.

Para cambiar las pistas programadas

Borre el programa y repita los pasos desde el principio.

NOTA

Si el tiempo programado es de más de 99:59 minutos o el número de pista del disco que se programa es 31 o más, la pantalla muestra --- como tiempo de reproducción total.

Selección de un disco con el mando a distancia

En lugar de pulsar el botón 1▶, 2▶ o 3▶ en el aparato, pulse y mantenga pulsado el botón 1, 2 o 3 del mando a distancia que corresponda al disco a reproducir.

Cuando el correspondiente indicador de disco se enciende en naranja, suelte el botón. Empieza a reproducir el disco seleccionado.

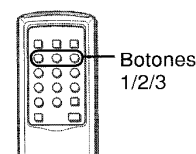

OPERACIONES DE CINTA

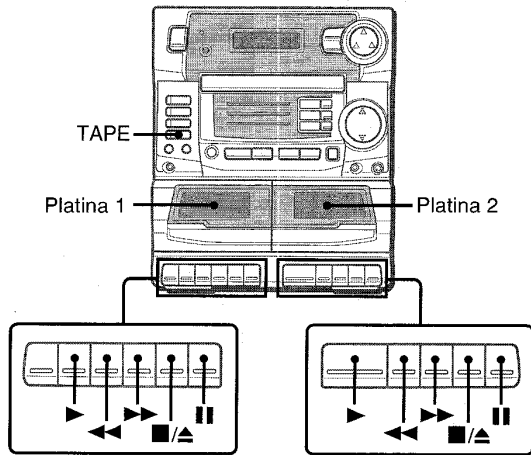

Puede hacer la reproducción de la cinta en ambas platinas con el mismo procedimiento.

- Utilice sólo cintas de tipo I (normal).
- Las cintas sólo pueden reproducirse en un lado.

1 Pulse el botón TAPE y pulse el botón ■/▲ para abrir el compartimiento de casetes.

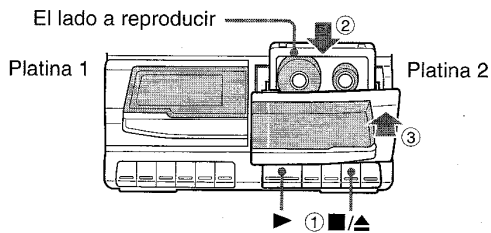

Inserte una cinta con el lado expuesto hacia abajo y el lado a reproducir hacia afuera.

Presione el compartimiento de casetes para cerrarlo.

2 Pulse el botón ► para empezar a reproducir.

Para parar la reproducción, pulse el botón ■/▲.

Para hacer una pausa de reproducción, pulse el botón ||.

Para continuar la reproducción, pulse nuevamente.

Para el avance rápido o rebobinado, pulse el botón ◀◀ o ▶▶ en el modo de parada. Pulse el botón ■/▲ para parar la cinta.

Para empezar a reproducir cuando el aparato está desconectado (Función de reproducción directa)

Pulse el botón ► debajo de la platina. Se conecta el aparato y empieza a reproducir la cinta insertada.

REPRODUCCIÓN CONTINUA

Para empezar a reproducir en la platina 1 después de reproducir en la platina 2, sin interrupción, realice lo siguiente.

Durante la reproducción en la platina 2, pulse el botón || y después el botón ► de la platina 1.

Cuando termina la reproducción de la platina 2, se suelta automáticamente el botón || para la platina 2 y empieza la reproducción de la platina 1.

Sobre las cintas de casete

- Para evitar el borrado accidental, rompa las lengüetas de plástico en la cinta de casete después de grabar con un destornillador u otra herramienta puntiaguda.

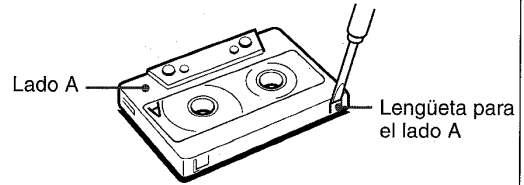

Para grabar nuevamente en la cinta, cubra las aberturas de la lengüeta con cinta adhesiva, etc.

- Las **cintas de 120 minutos o más** son muy finas y se pueden deformar o dañar fácilmente. No se recomienda su uso.
- **Elimine la flojedad** de la cinta con un lápiz o herramienta similar antes de su uso. La flojedad de la cinta puede romperse o atascarse en el mecanismo.

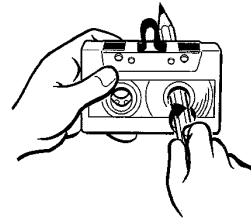

AJUSTE DEL SONIDO

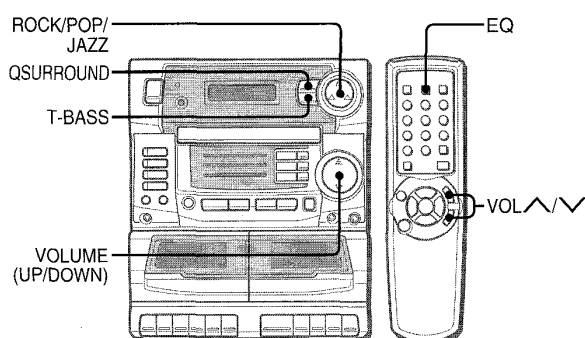

AJUSTE DEL VOLUMEN

Pulse el botón **VOLUME**. Pulse la parte superior del botón (**UP**) para subir el volumen y la parte inferior (**DOWN**) para bajarlo.

Con el mando a distancia, pulse el botón **VOL** \wedge/\vee .

El nivel de volumen aparece en la pantalla durante 4 segundos. Puede ajustarse entre 0 (mínimo) a 29.

El volumen permanece en la memoria incluso después de desconectar el aparato. Sin embargo, si se desconecta el aparato cuando el volumen estaba a más de 21, volverá automáticamente al 21 la siguiente vez que conecte el aparato.

REALCE DE SONIDOS GRAVES

El sistema **T-BASS** realza el realismo de los sonidos de bajas frecuencias.

Pulse el botón **T-BASS**.



Para cancelar, pulse nuevamente el botón.

NOTA

El sonido de baja frecuencia puede escucharse distorsionado cuando se utiliza el sistema **T-BASS** para un disco o cinta en el cual el sonido de baja frecuencia ya originalmente enfatizado. En este caso, cancele el sistema **T-BASS**.

EQ (ECUALIZADOR)

Pulse el botón **ROCK/POP/JAZZ**.

Pulse la marca \blacktriangle en el botón apuntando al modo EQ deseado; **ROCK**, **POP** o **JAZZ**.

Se enciende el correspondiente indicador en rojo.

ROCK: Potentes sonidos que dan énfasis a los graves y agudos.

POP: Más presencia en las voces y gamas medias

JAZZ: Refuerzo de las frecuencias bajas para la música tipo jazz

Para cancelar el modo seleccionado, repita el paso anterior para que se apague el indicador.

Quando utilice el mando a distancia

Pulse repetidamente el botón **EQ** hasta que se seleccione el modo EQ deseado.

El modo EQ cambia a **ROCK**, **JAZZ** o sin ecualización, cíclicamente.

SISTEMA QSURROUND

El sistema **QSURROUND** integrado en este aparato utiliza sólo dos altavoces en el lado izquierdo y derecho para crear un ambiente rodeado de sonidos, desde dos altavoces delanteros y dos altavoces traseros.

Pulse el botón **QSURROUND**.



Para cancelar, pulse nuevamente el botón.

NOTA

El sistema **QSURROUND** no funciona en el modo monoaural.

GRABACIÓN DE UN DISCO COMPACTO O DE LA RADIO

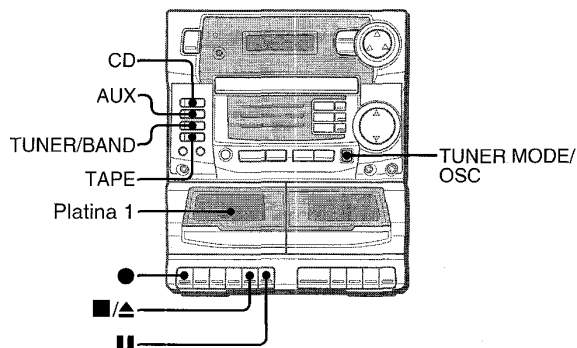

- Tenga en cuenta que la grabación se realiza en un solo lado de la cinta en la platina 1.
- Utilice sólo las cintas de tipo I (normal).

1 Inserte la cinta a grabar en la platina 1.

Inserte la cinta con el lado a grabar hacia afuera.

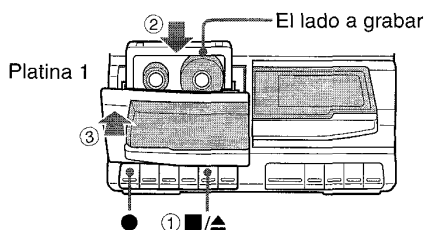

2 Pulse uno de los botones FUCNTION y prepare la fuente a grabar.

Para grabar del disco compacto, pulse el botón CD y cargue el disco.

Si se cargan dos o tres discos compactos, empiece a reproducir el disco compacto a grabar y pare para seleccionar dicho disco compacto.

Para grabar de la radio, pulse el botón TUNER/BAND sintonice una emisora.

3 Pulse el botón ● para empezar a grabar.

Se pulsa simultáneamente el botón ►.

Cuando la fuente seleccionada es un disco compacto, la reproducción y grabación empiezan simultáneamente.

Cuando la cinta llega a su final, se detiene la grabación. Cuando la fuente seleccionada es un disco compacto, el disco compacto entra en el modo de pausa de reproducción.

Para parar la grabación, pulse el botón ■/▲ para la platina 1. **Para hacer una pausa de grabación**, pulse el botón || de la platina 1. Para continuar grabación, pulse nuevamente.

NOTA

Si se escucha un chillido o batido durante la grabación de una transmisión en AM, pulse el botón TUNER MODE/OSC para eliminar el ruido.

Cada vez que pulse el botón, se enciende o apaga el indicador en la pantalla.

También puede utilizar el botón MODE del mando a distancia.



Indicador

Para borrar la grabación

- 1 Inserte la cinta a borrar en la platina 1.
- 2 Pulse el botón TAPE.
- 3 Pulse el botón ● para empezar a borrar.

Para grabar de una fuente externa

Puede grabar sonidos de un equipo externo conectado a las tomas AUX/VIDEO.

- 1 Inserte al cinta a grabar en la platina 1.
- 2 Pulse el botón AUX.
- 3 Pulse el botón ● para empezar a grabar.
- 4 Empiece a reproducir del equipo conectado.

Ajuste del sonido durante la grabación

El volumen y tono de la salida de los altavoces o auriculares puede ajustarse libremente sin afectar el nivel de la grabación.

DOBLAJE DE UNA CINTA

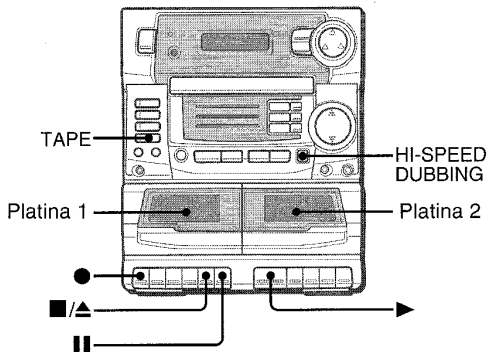

- La grabación se hace en un solo lado de la cinta.
- Utilice sólo las cintas de tipo I (normal).

1 Pulse el botón TAPE.

2 Inserte una cinta a grabar en la platina 1 con el lado a grabar hacia afuera.

3 Inserte la cinta a reproducir en la platina 2 con el lado a reproducir hacia afuera.

4 Pulse el botón **||** y pulse el botón **●** para la platina 1 para entrar en el modo de pausa de grabación.
Se pulsa simultáneamente el botón **▶**.

5 Pulse el botón **HI-SPEED DUBBING** para seleccionar una velocidad de doblaje.
Conecte HI-DUB para el doblaje a alta velocidad.
Desconecte HI-DUB para el doblaje a la velocidad normal.

6 Pulse el botón **▶** para la platina 2.
Se suelta el botón **||** de la platina 1 y empieza a grabar.

Para parar la grabación, pulse el botón **■/▲** de la platina 1.

RELOJ Y TEMPORIZADOR

AJUSTE DEL RELOJ

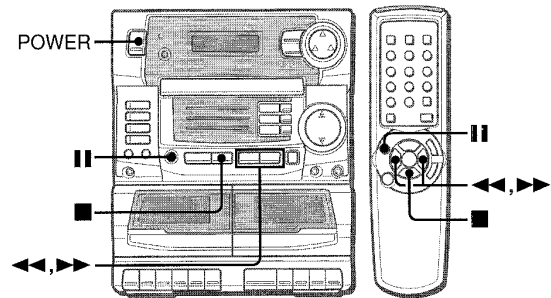

Cuando se conecta el cable eléctrico de CA por primera vez, la hora de la pantalla empieza a parpadear. Ajuste la hora de la siguiente forma con el aparato desconectado.

1 Pulse el botón **||**.

Parpadea la hora.



(Indicación normal de 12 horas)

2 Pulse el botón **<<** o **>>** para cambiar la hora.

3 Pulse el botón **||** para ajustar la hora.

La hora deja de parpadear y empiezan a parpadear los minutos.

4 Pulse el botón **<<** o **>>** para cambiar los minutos.

5 Pulse el botón **||** para ajustar los minutos y terminar el ajuste.

Los minutos dejan de parpadear en la pantalla y el reloj empieza desde 00 segundos.

Para corregir la hora actual

Pulse el botón **POWER** para desconectar el aparato y pulse dos veces el botón **||**. Realice los pasos 2 a 5 anteriores.

Para cambiar la indicación de 12/24 horas

Con el aparato desconectado, pulse dos veces el botón **||** para que parpadee la hora y pulse el botón **■** para cambiar la indicación del reloj de 12 a 24 horas y viceversa. Realice los pasos 2 a 5 anteriores para volver a ajustar el reloj.

Si el reloj parpadea con el aparato desconectado

Esto se debe a un corte eléctrico. Es necesario volver a ajustar la hora.

Si hay un corte eléctrico de más de aproximadamente 12 horas, será necesario resetear todos los ajustes cambiados en la memoria desde que compró el aparato.

AJUSTE DEL TEMPORIZADOR

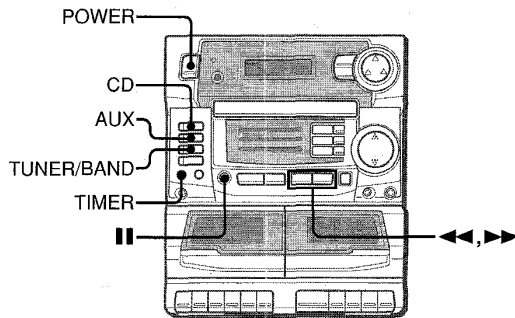

El aparato puede sintonizarse a una hora especificada todos los días con el temporizador integrado. Ajuste el temporizador de la siguiente forma con el aparato conectado.

Preparación

Compruebe que el reloj está a la hora correcta.

Para grabar la fuente seleccionada a una cinta con la función del temporizador

Antes de iniciar la configuración del temporizador, coloque una cinta a grabar en la platina 1 y empiece desde el paso 1.

1 Pulse el botón TIMER para que aparezca ☺ y pulse el botón II antes de 4 segundos.

Parpadean ☺ y la hora.



NOTA

Si no pulsa el botón II antes de 4 segundos, puede empezar otra operación.

2 Cambie la hora de conexión del temporizador pulsando el botón ◀◀ o ▶▶ y pulse el botón II.

Repita esto para cambiar los minutos de la conexión del temporizador

3 Seleccione la duración del período de activación por temporizador con el botón ◀◀ o ▶▶ y pulse el botón II.

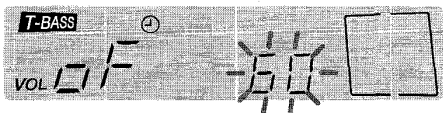

La duración del período activado por temporizador puede ajustarse a entre 5 y 240 minutos en incrementos de 5 minutos.

4 Prepare la fuente.

Para escuchar un disco compacto, pulse el botón CD y cargue el disco.

Para escuchar la radio, pulse el botón TUNER/BAND sintonice una emisora.

Para escuchar una cinta, pulse el botón TAPE, coloque la cinta en la platina 1 ó 2 y pulse el botón ▶ de la platina correspondiente para que ésta comience la reproducción.

Para escuchar el equipo conectado a las tomas AUX/VIDEO, pulse el botón AUX y ajuste el temporizador del equipo conectado (con el temporizador externo) y prepare para reproducir.

5 Ajuste el volumen y pulse el botón POWER para desconectar el aparato.

El ☺ sigue en la pantalla después de desconectar el aparato (modo de espera del temporizador).

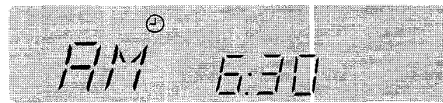

Cuando llegue a la hora de conexión del temporizador, el aparato se conecta y empieza a reproducir la fuente seleccionada.

Si el nivel de volumen estaba a 22 o más cuando desconectó el aparato, bajará automáticamente a 21 cuando se conecta con el temporizador.

6 Para la grabación con temporizador: pulse el botón ● para la platina 1.

Se pulsa simultáneamente el botón ▶.

Para verificar la hora especificada

Pulse el botón TIMER. La hora de conexión del temporizador y la duración del período activado por el temporizador parpadean durante 4 segundos.

Para cancelar temporalmente el modo de espera del temporizador

Pulse dos veces el botón TIMER para que se apague ☺.

Utilización del aparato cuando está ajustado el temporizador

Puede utilizar normalmente el aparato después de ajustar el temporizador.

Antes de desconectar el aparato, repita el paso 4 para preparar la fuente y ajustar el volumen.

NOTA

- La reproducción con temporizador no empezará a menos que se haya desconectado el aparato.
- El equipo conectado no puede conectarse y desconectarse con el temporizador integrado de este aparato. Utilice un temporizador externo.

AJUSTE DEL TEMPORIZADOR DE APAGADO

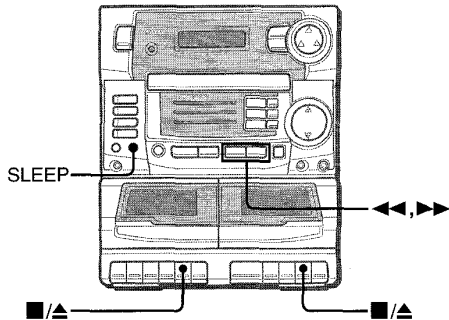

El aparato puede desconectarse automáticamente a la hora especificada.

1 Pulse el botón SLEEP.



2 Antes de 4 segundos, pulse el botón ◀◀ o ▶▶ para especificar la hora de apagado.

Cada vez que pulse el botón, la hora cambia entre 5 y 240 minutos en incrementos de 5 minutos.

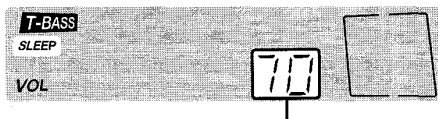

Hora especificada

Para verificar el tiempo restante hasta el apagado

Pulse una vez el botón SLEEP. El tiempo restante aparece durante 4 segundos.

Para cancelar el temporizador de apagado

Pulse dos veces el botón SLEEP para apagar el SLEEP en la pantalla.

NOTA

- Si se pulsa el botón SLEEP con el aparato desconectado, se conecta el aparato y empieza a funcionar el temporizador de apagado para que se desconecte después de 60 minutos. Para especificar el temporizador de apagado, pulse otra vez el botón SLEEP y pulse el botón ◀◀ o ▶▶ antes de 4 segundos.
- Si se desconecta el aparato durante la reproducción de la cinta, no se soltará el botón ▶ de las platinas. Pulse el botón ■/▲ para soltar el botón ▶.

OTROS

MEZCLA DE MICRÓFONO

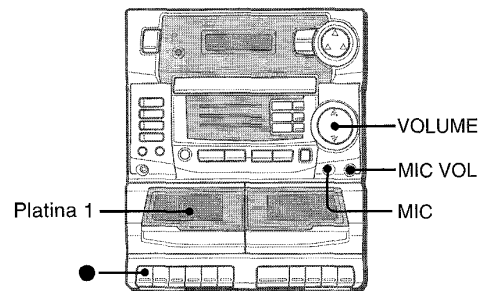

1 Conecte un micrófono con un minienchufe en la toma MIC.

2 Prepare una fuente para la mezcla y reproduzca.

3 Ajuste el volumen del micrófono con el control MIC VOL y la fuente a mezcla con el control VOLUME.

Para grabar el sonido con mezcla de micrófono

Inserte un casete a grabar en la platina 1 y pulse el botón ●.

NOTA

- Si se ha colocado el micrófono demasiado cerca del altavoz, se puede producir un aullido (realimentación). En este caso, aleje el micrófono del altavoz o baje el volumen principal.
- Se recomienda utilizar un micrófono de tipo unidireccional para evitar el aullido.
- Ajuste la velocidad de doblaje a normal. No se grabará el sonido de mezcla de micrófono cuando seleccione el doblaje a alta velocidad.

CUIDADO Y MANTENIMIENTO

Es necesario un cuidado y mantenimiento ocasionales del aparato y del software para un óptimo funcionamiento de su aparato.

Para limpiar el mueble

Utilice un paño suave y seco.

Si las superficies están muy sucias, utilice un paño suave ligeramente empapado en una solución detergente neutra. No utilice disolventes fuertes tales como alcohol, bencina o diluyente de pintura ya que pueden dañar el acabado del aparato.

Para limpiar los cabezales

Cuando los cabezales de cinta están sucios;

- no se escuchan los sonidos de altas frecuencias.
- el sonido no es lo suficientemente alto
- el sonido se escucha fuera de balance
- la cinta no puede borrarse
- a cinta no puede grabarse

Después de cada 10 horas de uso, limpie los cabezales con un casete de limpieza de cabezales de venta en los comercios.

Para más detalles, consulte las instrucciones del casete de limpieza.

Cuidado de los discos compactos

- Cuando un disco está sucio, limpie el disco desde el centro hacia afuera con un paño de limpieza.

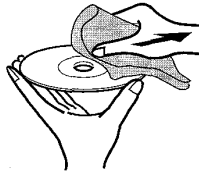

- Después de reproducir un disco, guárdelo en su caja. No deje los discos en lugares calientes o húmedos.

Cuidado de las cintas

- Guarde las cintas en sus cajas después del uso.
- No deje las cintas cerca de imanes, motores, aparatos de televisión o cualquier fuente de magnetismo. Se afectará la calidad del sonido y se escucharán ruidos.
- No exponga las cintas a los rayos directos del sol o deje en el interior de un coche estacionado bajo los rayos directos del sol.

ESPECIFICACIONES

Sección del sintonizador de FM

Gama de sintonización 87,5 MHz a 108 MHz
Antena Antena de varilla

Sección del sintonizador de AM

Gama de sintonización 530 kHz a 1710 kHz (intervalos de 10 kHz)
531 kHz a 1602 kHz (intervalos de 9 kHz)
Antena Antena de barra de ferrita

Sección de la platina de casetes

Formato de pista 4 pistas, 2 canales estéreo
Respuesta de frecuencia Cinta normal: 50 Hz a 12500 Hz
Sistema de grabación Polarización CA
Cabezales Platina 1:
Cabezal de grabación/reproducción × 1
Cabezal de borrado × 1
Platina 2:
Cabezal de reproducción × 1

Sección del reproductor de discos compacto

Láser Láser semiconductor ($\lambda = 780 \text{ nm}$)
Convertidor D-A 1 bit doble

General

Salida eléctrica 5 W + 5 W (4 ohmios, EIAJ)
Regla FTC
4 vatios por canal, Mín. RMS a 4 ohmios de 65 Hz a 5000 Hz con no más del 1% de distorsión armónica total

Entrada

Salida VIDEO/AUX: 1000 mV
PHONES (minienchufe estéreo)
Requisitos eléctricos CC de 12 V con ocho baterías de tamaño D (R20)
CA de 120 V, 60 Hz
30 W

Consumo eléctrico

Dimensiones del aparato (An. × Al. × Prof.) 266 × 303 × 307 mm
Peso del aparato 4,85 kg

Altavoz

Tipo 120 mm de tipo cono
27 mm de tipo cerámica

Dimensiones (An. × Al. × Prof.) 197 × 303 × 231 mm

Peso 1,7 kg × 2

Impedancia 4 ohmios

Entrada máxima tolerable 10 W

Las especificaciones y aspecto externo están sujetos a cambios sin previo aviso.

DERECHOS DE AUTOR

Estudie los derechos de autor de las grabaciones de discos, radio o cintas externas del país donde utilice el aparato.

SOLUCIÓN A PEQUEÑOS PROBLEMAS

Si el aparato no funciona tal como se describe en el manual de instrucciones, verifique la siguiente guía.

GENERAL

No se escucha ningún sonido.

- ¿Se ha conectado correctamente el cable eléctrico de CA?
- ¿Se ha pulsado un botón de función incorrecto?

No se ha conectado el aparato

- ¿Se ha conectado el cable de alimentación eléctrica en el aparato con baterías viejas insertadas?
→ Saque todas las baterías y desconecte el cable eléctrico de CA. Vuelva a conectar el cable eléctrico de CA y resetee el aparato tal como se indica a continuación.

Se produce una indicación incorrecta en la pantalla o hay una avería.

- Resetee el aparato como se indica a continuación

Para resetear

Si se produce un estado anormal en la pantalla o las platinas de casetes, resetee el aparato de la siguiente forma.

- 1 Pulse el botón POWER para desconectar el aparato.
- 2 Pulse el botón POWER para conectar el aparato al mismo tiempo que el botón ■. Todo lo que está en la memoria, desde que compró el aparato, queda cancelado.

SECCIÓN DEL SINTONIZADOR

La recepción contiene interferencias de ruido o el sonido está distorsionado.

- ¿El aparato recibe ruidos externos o distorsión de pasos múltiples?
 - Cambie la orientación de la antena o del aparato.
 - Aleje el aparato de otros aparatos eléctricos.

SECCIÓN DE LA PLATINA DE CASETES

La cinta no funciona.

- ¿Está la platina en el modo de pausa? (→ página 10)
- El sonido está desbalanceado o no es lo suficientemente alto.

- ¿Está sucio el cabezal de reproducción? (→ página 16)

No puede grabar.

- ¿Está rota la lengüeta para evitar el borrado? (→ página 10)
- ¿Está sucio el cabezal de grabación? (→ página 16)

No se puede borrar

- ¿Está sucio el cabezal de borrado? (→ página 16)
- ¿Se está utilizando una cinta de metal o de CrO₂?

No se escucha el sonido de altas frecuencias.

- ¿El cabezal de grabación/reproducción está sucio? (→ página 16)

SECCIÓN DEL REPRODUCTOR DE DISCOS COMPACTOS

COMPACTOS

El reproductor de discos compactos no reproduce.

- ¿Está correctamente insertado el disco? (→ página 8)
- ¿Está sucio el disco? (→ página 16)
- ¿La condensación afecta la lente?
 - Espere aproximadamente un a hora y pruebe nuevamente.

MENSAJES GUIA DE DISCO COMPACTO

Mensaje

F Err

Causa

Se paró la bandeja del disco al abrir.

Solución

Pulse uno de los botones ▲ correspondiente a la bandeja que se paró.

Mensaje

T Err

Causa

Se produjo un error interno en la bandeja del disco compacto.

Solución

Desconecte el aparato y vuelva a conectar. O pulse el botón 1▶, 2▶, 3▶ o uno de los botones ▲. Si persiste el mismo problema, consulte con su concesionario de Aiwa local.

Mensaje

E Err

Causa

Se produjo un error en el mecanismo interno del tocadiscos de discos compactos.

Solución

Desconecte el aparato y vuelva a conectar. O pulse el botón 1▶, 2▶, 3▶ o uno de los botones ▲. Si persiste el mismo problema, consulte con su concesionario de Aiwa local.

Mensaje

S Err

Causa

La unidad se utilizó en posición inclinada.

Solución

Utilícela en posición plana y pulse el botón ▶.

ÍNDICE DE LOS COMPONENTES

Para instrucciones sobre el uso, consulte el número de página indicado

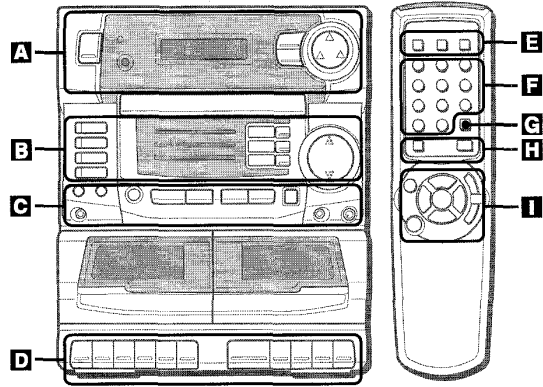

A Botón POWER	5
Indicador OPE/BATT	4
Botón QSURROUND	11
Botón T-BASS	11
Botón ROCK/POP/JAZZ	11
B Botones FUNCTION	
Botón CD	5, 8
Botón AUX	4, 5
Botón TUNER/BAND	5, 6
Botón TAPE	5
Indicadores de discos	8
Botones 1▶/2▶/3▶	8, 9
Botones ▲	8
Control de VOLUME	11, 15
C Botón TIMER	14
Botón SLEEP	15
Toma PHONES	5
Botón ■ SET	7, 8, 13, 14
Botón ▶ CLEAR	7
Botón ■ PRESET	7, 8, 9
Botones ◀◀, ▶▶/◀◀, ▶▶	
TUNING UP/DOWN	6, 8, 13-15
Botón TUNER MODE/OSC/HI-SPEED DUBBING	6, 12, 13
Toma MIC	15
Control MIC VOL	15
D Botones de operación de platina	
●, ▶, ◀◀, ▶▶, ■/▲,	10, 12, 13
E Botón DISPLAY	8
Botón EQ	11
Botón MODE	6, 9
F Botones 0-9, +10	7-9
G Botón REPEAT	9
H Botón BAND	6
Botón FUNCTION	5
I Botón PAUSE	8, 13
Botón POWER	5
Botón ▶ PLAY	8
Botón ◀◀, ▶▶/◀◀, ▶▶ SKIP/SEARCH	6, 8, 13
Botón ■ STOP	8
Botones VOL ▲/▼	11

GENERAL

E

AVERTISSEMENT

POUR RÉDUIRE LE RISQUE D'INCENDIE OU DE DÉCHARGE ÉLECTRIQUE, NE PAS EXPOSER CET APPAREIL À LA PLUIE OU À L'HUMIDITÉ.

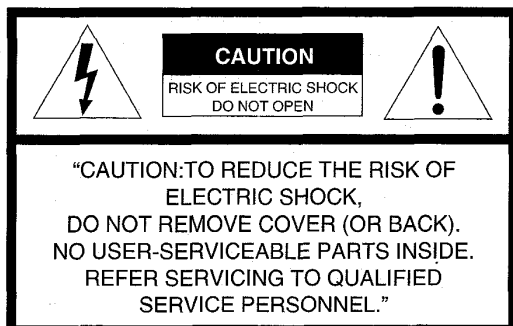

Explication des symboles graphiques:



Le signe de l'éclair fléché dans un triangle équilatéral est destiné à avertir l'utilisateur de la présence d'une "tension dangereuse" non isolée dans le coffret de l'appareil qui pourrait être d'une ampleur suffisante pour constituer un risque de décharge électrique à des personnes.



Le point d'exclamation dans un triangle équilatéral est destiné à avertir l'utilisateur de la présence d'instructions importantes concernant le fonctionnement et la maintenance (entretien) dans la documentation accompagnant l'appareil.

REMARQUE

Cet appareil a été testé et jugé conforme aux limites des appareils numériques de Classe B, conformément à la Partie 15 des Règles FCC. Ces limites sont conçues pour fournir une protection raisonnable contre les interférences néfastes dans une installation résidentielle.

Cet appareil produit, utilise et peut rayonner une énergie de fréquence radio et, s'il n'est pas installé et utilisé conformément aux instructions, peut provoquer des interférences gênantes pour les communications radio. Mais rien ne garantit qu'une telle interférence ne se produira pas dans une installation particulière. Si cet appareil produit des interférences gênantes pour la réception radio ou de télévision, ce qui peut se déterminer en allumant et éteignant l'appareil, il est recommandé à l'utilisateur d'essayer de corriger cette interférence en appliquant une ou plusieurs des méthodes ci-dessous.

- Réorientation ou déplacement de l'antenne réceptrice.
- Éloignement de l'appareil du récepteur.
- Raccordement de l'appareil à une prise d'un circuit différent de celui du récepteur.
- Consultez le revendeur ou un technicien radio/télévision expérimenté.

PRÉCAUTION

Les modifications ou ajustements de ce produit, non expressément approuvés par le fabricant, peuvent invalider la droit ou l'autorité de l'utilisateur à utiliser ce produit.

PRÉCAUTIONS

Lisez attentivement et entièrement ce mode d'emploi avant de faire fonctionner l'appareil. Conservez-le pour toute référence ultérieure. Tous les avertissements et précautions dans le Mode d'emploi et sur l'appareil doivent être suivis à la lettre, ainsi que les suggestions pour la sécurité ci-après.

Installation

- 1 Eau et humidité** – N'utilisez pas cet appareil près de l'eau, par exemple près d'une baignoire, d'un lavabo, d'une piscine ou similaire.
- 2 Chaleur** – N'utilisez pas cet appareil près d'une source de chaleur, comme la sortie d'un appareil de chauffage, un poêle, ou d'autres appareils générateurs de chaleur. Cet appareil ne doit pas être soumis à des températures inférieures à 5°C ou supérieures à 35°C.
- 3 Surface de montage** – Placez cet appareil sur une surface plate et uniforme.
- 4 Ventilation** – Ménagez un espace suffisant autour de l'appareil pour assurer une bonne ventilation. Laissez 10 cm à l'arrière et sur le dessus de l'appareil, et 5 cm de chaque côté.
 - Ne placez pas l'appareil sur un lit, un tapis, ou une surface similaire qui pourrait bloquer les orifices de ventilation.
 - N'installez pas l'appareil dans une étagère, une armoire ou un meuble complètement fermé où l'aération serait insuffisante.
- 5 Pénétration d'objets et de liquide** – Evitez la pénétration de tout objet ou liquide dans l'appareil par les ouvertures de ventilation.
- 6 Chariots et supports** – Quand l'appareil est placé sur un support ou un chariot, il doit être déplacé avec soin. Des arrêts brutaux, une force excessive et des surfaces inégales peuvent provoquer le renversement ou la chute de l'appareil. 
- 7 Condensation** – De l'humidité peut se former sur la lentille de lecture du CD quand:
 - L'appareil est déplacé d'un endroit froid à un endroit chaud
 - Le chauffage vient juste d'être allumé
 - L'appareil est utilisé dans une pièce humide
 - L'appareil est refroidi par un climatiseur
 Quand il y a condensation dans l'appareil, il ne fonctionne pas normalement. Dans ce cas, laissez l'appareil tel quel quelques heures avant d'essayer à nouveau de le faire fonctionner.
- 8 Montage mural ou au plafond** – Cet appareil ne doit pas être monté au mur ou au plafond, sauf indication contraire dans le Mode d'emploi.

Alimentation

- 1 Sources d'alimentation** – Alimenter l'appareil sur piles ou sur courant secteur, comme spécifié dans le mode d'emploi et indiqué sur l'appareil.
- 2 Polarisation** – Comme caractéristique de sécurité, certains appareils sont pourvus de fiches secteur polarisées pouvant s'insérer seulement dans un sens dans une prise d'alimentation. S'il est difficile ou impossible d'insérer une fiche secteur dans une prise, tournez-la et essayez à nouveau. Si l'insertion dans la prise reste difficile, demandez à un technicien de service qualifié de réparer ou de remplacer la prise. N'essayez pas d'insérer de force la fiche polarisée dans la prise; sa caractéristique de sécurité serait ruinée.
- 3 Cordon d'alimentation secteur**
 - En déconnectant le cordon d'alimentation secteur, saisissez la fiche. Ne tirez pas sur le cordon lui-même.
 - Ne saisissez jamais la fiche d'alimentation secteur avec de mains mouillées, cela pourrait provoquer un incendie ou un décharge électrique.
 - Les cordons d'alimentation doivent être acheminés de manière à éviter qu'ils soient pliés, pincés ou piétinés. Faites très attention au cordon allant de l'appareil à la prise d'alimentation.
 - Evitez de surcharger les prises d'alimentation et les rallonges, cela pourrait provoquer un incendie ou une décharge électrique.
- 4 Rallonge** – Pour éviter toute décharge électrique, n'utilisez une fiche d'alimentation polarisée avec une rallonge, une prise ou une autre sortie que si la fiche polarisée peut être insérée complètement en ne laissant aucune lame exposée.
- 5 Quand l'appareil n'est pas utilisé** – Débranchez le cordon d'alimentation de la prise secteur si l'appareil doit rester inutilisé pendant plusieurs mois ou plus. Quand le cordon est inséré, un peu de courant passe dans l'appareil même quand l'alimentation est coupée.

Entretien

Nettoyez l'appareil seulement comme indiqué dans ce Mode d'emploi.

Dommmages exigeant une réparation

Faites réparer l'appareil par un réparateur qualifié si:

- Le cordon ou la prise d'alimentation sont endommagés
 - Un matériau étranger ou du liquide a pénétré dans l'appareil
 - L'appareil a été exposé à la pluie ou à l'eau
 - L'appareil ne semble pas fonctionner correctement
 - L'appareil présente un changement de performance important
 - L'appareil est tombé, ou le coffret a été endommagé
- N'ESSAYEZ PAS DE REPARER L'APPAREIL VOUS-MÊME.

Enregistrement du propriétaire

Pour la commodité, inscrivez le numéro du modèle et le numéro de série (marqués à l'arrière de l'appareil) dans l'espace ci-dessous. Veuillez les indiquer quand vous contactez un revendeur Aiwa en cas de problème.

N° de modèle	N° de série (N° de lot)
CA-DW935M	

TABLE DES MATIÈRES

PRÉCAUTIONS	2
PRÉPARATIFS	
ALIMENTATION	4
RACCORDEMENTS	4
TÉLÉCOMMANDE	5
AVANT LA MISE EN SERVICE	5
RÉCEPTION RADIO	
ACCORD MANUEL	6
PRÉRÉGLAGE DES STATIONS	7
LECTURE DE CD	
OPÉRATIONS SUR CD	8
LECTURE DE CASSETTE	
OPÉRATIONS SUR CASSETTE	10
SON	
AJUSTEMENT DU SON	11
ENREGISTREMENT	
ENREGISTREMENT À PARTIR D'UN CD OU DE LA RADIO	12
COPIE D'UNE CASSETTE	13
HORLOGE ET MINUTERIE	
RÉGLAGE DE L'HORLOGE	13
RÉGLAGE DE LA MINUTERIE	14
RÉGLAGE DE LA MINUTERIE D'EXTINCTION	15
AUTRES	
MIXAGE AVEC UN MICROPHONE	15
GÉNÉRALITÉS	
ENTRETIEN ET MAINTENANCE	16
SPÉCIFICATIONS	16
GUIDE DE DÉPANNAGE	16
MESSAGES GUIDES POUR CD	17
NOMENCLATURE	17

ALIMENTATION

FONCTIONNEMENT SUR LE SECTEUR

Branchez le cordon secteur comme indiqué ci-dessous.

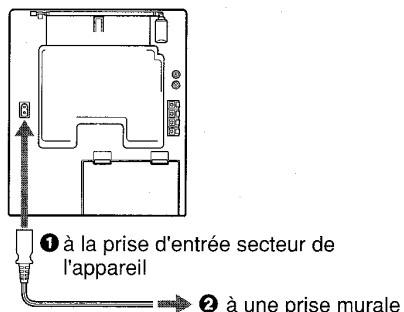

ATTENTION

Utilisez uniquement le cordon d'alimentation fourni. L'emploi d'un autre cordon pourrait présenter un risque d'incendie.

FONCTIONNEMENT SUR PILES

Ouvrez le couvercle du logement des piles sur l'arrière et insérez huit piles R20 (format D), non fournies, comme indiqué ci-dessous. Puis refermez le couvercle.

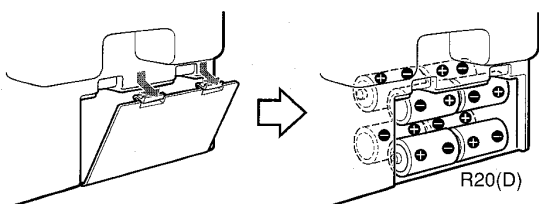

REMARQUE

Quand vous déconnectez le cordon d'alimentation ou retirez les piles, mettez l'appareil hors tension (assurez-vous que l'indicateur OPE/BATT est éteint).

Pour passer de l'alimentation secteur aux piles, déconnectez le cordon d'alimentation de la prise murale.

Les piles s'usent rapidement quand le cordon d'alimentation est branché.

Le remplacement des piles est nécessaire quand:

L'indicateur OPE/BATT s'affaiblit, que la vitesse de défilement de la bande diminue ou que le son est déformé pendant le fonctionnement.

Remarques sur les piles

Respectez les points suivants pour éviter tout dommage dû à une fuite ou une explosion:

- Insérez les piles en respectant les polarités \oplus , \ominus .
- Ne mélangez pas différents types de pile ou des piles neuves et anciennes.
- Ne rechargez pas les piles, ne les chauffez pas et ne les démontez pas.
- Retirez les piles épuisées.

Si du liquide fuit des piles, éliminez-le complètement en l'essuyant.

RACCORDEMENTS

IMPORTANT

- Vérifiez que le cordon secteur est déconnecté et que les piles sont retirées avant de raccorder les enceintes.
- Raccordez seulement les enceintes fournies.

1 Installez les enceintes.

Pour coupler avec les enceintes, faites glisser chaque enceinte sur les supports guides au centre de l'appareil jusqu'à ce qu'elles soient à la même hauteur que l'appareil.

Pour séparer l'appareil des enceintes, faites glisser les enceintes vers le haut pour les enlever, en appuyant sur le bouton de libération d'enceinte.

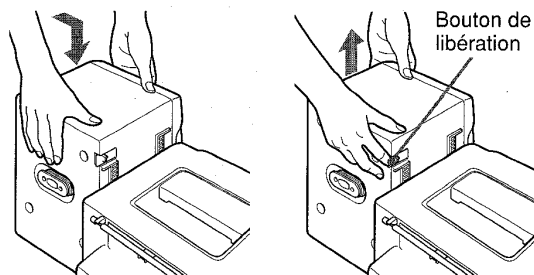

2 Raccordez les enceintes.

Raccordez le cordon de l'enceinte droite aux bornes R, et celui de l'enceinte gauche aux bornes L.

Raccordez le cordon d'enceinte avec pointillé blanc à \oplus et l'autre à \ominus .

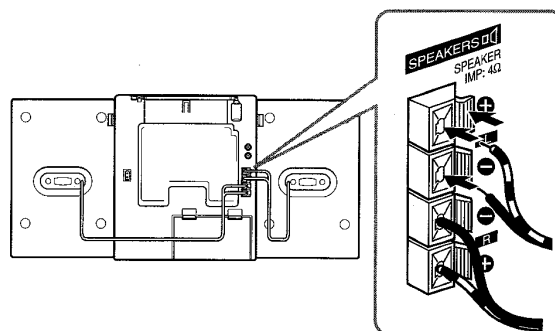

AUTRES RACCORDEMENTS

Des signaux sonores peuvent être entrés à cet appareil via les prises AUX/VIDEO.

Utilisez un câble à fiches phono RCA (non fourni) pour raccorder un équipement extérieur.

Raccordez la fiche rouge à la prise R et la blanche à la prise L.

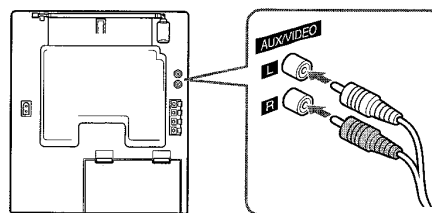

Pour écouter une source extérieure

Appuyez sur la touche AUX et lisez sur l'équipement.

Consultez également le mode d'emploi de l'équipement raccorder pour les détails.

TÉLÉCOMMANDE

Insertion des piles

Retirez le couvercle du logement des piles à l'arrière de la télécommande et insérez deux piles R6 (format AA).

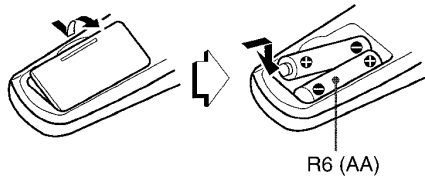

Quand remplacer les piles

La distance de commande maximale entre la télécommande et le capteur de l'appareil est d'environ 5 m (16 pieds). Remplacez les piles par des neuves quand cette distance diminue.

Pour utiliser la télécommande

Certaines opérations peuvent seulement être exécutées avec les touches de la télécommande, d'autres seulement à l'appareil, et d'autres encore aux deux. Ce mode d'emploi indique les touches utilisables pour chaque opération.

REMARQUES

- Si l'appareil doit rester inutilisé pendant une période prolongée, retirez les piles pour éviter tout risque de fuite d'électrolyte.
- La télécommande peut ne pas fonctionner correctement quand:
 - La ligne de vision entre la télécommande et l'appareil est exposée à une lumière intense, en plein soleil par exemple.
 - D'autres télécommandes sont utilisées à proximité (téléviseur, etc.).

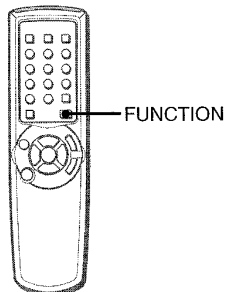

Pour utiliser la touche FUNCTION

La touche FUNCTION remplace les touches de fonction (CD, AUX, TUNER/BAND, TAPE) de l'appareil. A chaque pression de la touche FUNCTION quand l'appareil est sous tension, la fonction suivante est sélectionnée cycliquement.

AVANT LA MISE EN SERVICE

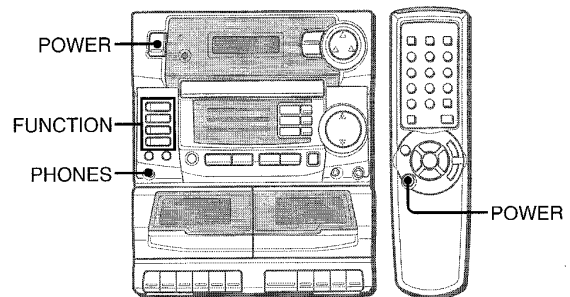

Mise sous tension

Appuyez sur une des touches de fonction (CD, AUX, TUNER/BAND, TAPE).

La lecture du disque inséré démarre, ou la station antérieurement accordée est captée (fonction Lecture directe).

Notez que la lecture de la cassette insérée ne démarre pas à la pression de la touche TAPE.

La touche POWER est également utilisable.

Mise hors tension

Appuyez à nouveau sur la touche POWER.

Utilisation des écouteurs

Branchez des écouteurs à minifiche stéréo (ø3,5 mm) dans la prise PHONES.

Aucun son ne sort des enceintes quand les écouteurs sont branchés.

ACCORD MANUEL

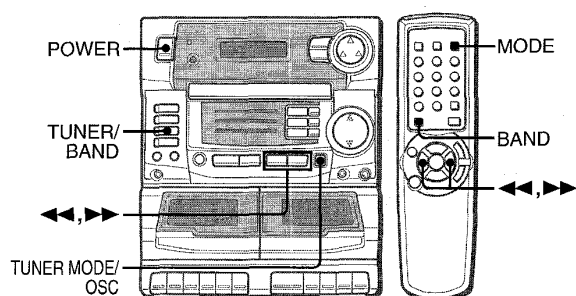

1 Appuyez plusieurs fois sur la touche TUNER/BAND sur l'appareil ou sur la touche BAND sur la télécommande pour sélectionner la bande souhaitée.

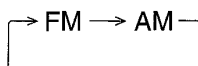

Si la touche TUNER/BAND est pressée quand l'appareil est hors tension, l'appareil est remis sous tension et la station antérieurement accordée est captée (fonction Lecture directe).

2 Appuyez sur la touche ◀◀ ou ▶▶ pour sélectionner une station.

A chaque pression, la fréquence change. Pendant la réception FM stéréo, STEREO s'affiche.



Pour rechercher rapidement une station (Recherche auto)

Maintenez la touche ◀◀ ou ▶▶ pressée jusqu'à ce que le tuner se mette à chercher une station. Après l'accord d'une station, la recherche s'arrête.

Pour arrêter la Recherche auto manuellement, appuyez sur la touche ◀◀ ou ▶▶.

- La Recherche auto peut ne pas s'arrêter aux stations à signal très faible.

Pour améliorer la réception

FM

Étendez l'antenne tige et orientez-la de manière à obtenir la meilleure réception.

AM

L'antenne est à l'intérieur de l'appareil. Tournez l'appareil de manière à obtenir la meilleure réception.

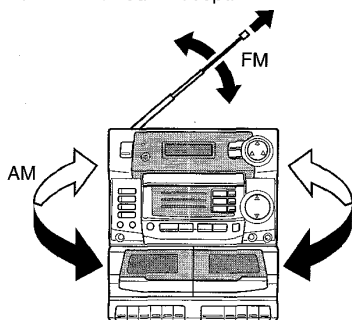

Quand une émission FM stéréo contient du bruit

Appuyez sur la touche TUNER MODE/OSC sur l'appareil ou sur la touche MODE de la télécommande.

MONO s'affiche.

Le bruit est réduit, mais la réception est monaurale.



Pour rétablir la réception stéréo, répétez l'opération ci-dessus.

Pour modifier l'intervalle d'accord AM

Le réglage par défaut de l'intervalle d'accord AM est de 10 kHz/pas. Si vous utilisez cet appareil dans une zone où le système d'allocation des fréquences utilise un intervalle de 9 kHz/pas, modifiez l'intervalle d'accord.

Appuyez sur la touche POWER tout en pressant la touche TUNER/BAND.

Pour établir l'ancien intervalle, répétez cette procédure.

REMARQUE

A la modification de l'intervalle d'accord AM, toutes les stations pré-réglées (voir "PRÉRÉGLAGE DES STATIONS") sont effacées. Le pré-réglage des stations doit être refait.

PRÉRÉGLAGE DES STATIONS

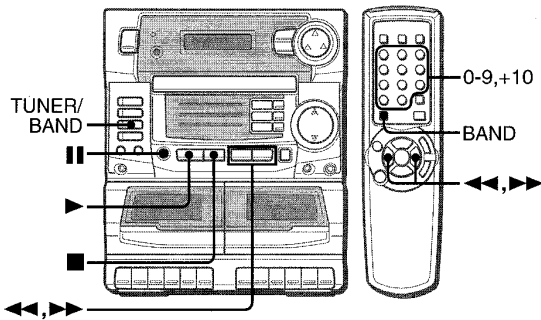

Cet appareil peut mémoriser un total de 24 stations préréglées. 16 stations maximum peuvent être préréglées sur chaque bande.

1 Appuyez sur la touche TUNER/BAND sur l'appareil ou sur la touche BAND de la télécommande pour sélectionner une bande. Puis, appuyez sur la touche ◀ ou ▶ pour sélectionner une station.

2 Appuyez sur la touche II pour mémoriser une station.

Un numéro de préréglage, à commencer par 1 et dans l'ordre consécutif, est affecté à chaque bande.

Numéro de préréglage

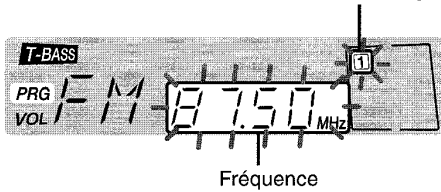

Fréquence

3 Répétez les étapes 1 et 2.

ACCORD PAR NUMÉRO DE PRÉRÉGLAGE

1 Appuyez sur la touche TUNER/BAND de l'appareil ou la touche BAND de la télécommande pour sélectionner une bande.

2 Appuyez sur la touche ■.

A chaque pression de la touche, le numéro de préréglage ascendant suivant est sélectionné.

Accord avec le numéro de préréglage

1 Appuyez sur la touche BAND sur la télécommande pour sélectionner une bande. (Ou utilisez la touche TUNER/BAND sur l'appareil.)

2 Appuyez sur les touches numériques de la télécommande pour sélectionner un numéro de préréglage.

Exemples:

Pour sélectionner le numéro de préréglage 10, appuyez sur les touches +10 et 0.

Pour sélectionner le numéro de préréglage 15, appuyez sur les touches +10 et 5.

Pour effacer une station préréglée

Sélectionnez le numéro de préréglage de la station à effacer. Puis, appuyez sur la touche II, ensuite sur la touche ▶ dans les 4 secondes. Les numéros de préréglage de toutes les stations à numéro supérieur de la bande seront diminués d'une unité.

OPÉRATIONS SUR CD

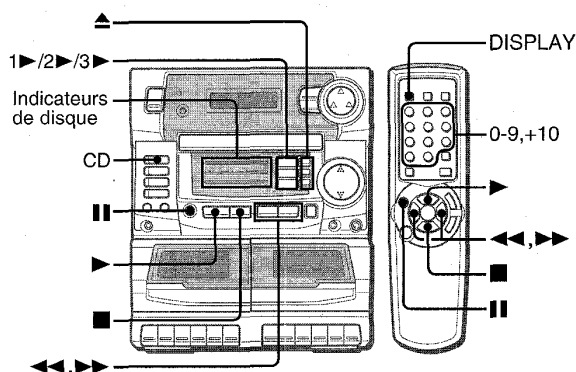

CHARGEMENT DE DISQUES

Cet appareil est équipé de trois tiroirs à disque (tiroirs 1, 2 et 3), ce qui permet de charger simultanément jusqu'à trois CD.

1 Appuyez sur la touche ▲ correspondant au numéro du tiroir à ouvrir.

La fonction CD est automatiquement sélectionnée comme source, et le tiroir à CD spécifié s'ouvre.

2 Chargez un disque, la face portant l'étiquette dirigée vers le haut, et refermez le tiroir en appuyant sur la même touche qu'à l'étape 1.

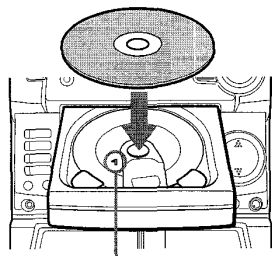

Numéro de tiroir

3 Chargez d'autres disques de la même manière.

Les indicateurs de disque indiquent l'état actuel des tiroirs à disque.

Quand un disque est chargé et que ses informations sont affichées, l'indicateur correspond s'allume **en orange**. Quand un disque est chargé mais que ses informations ne sont pas affichées, l'indicateur correspond s'allume **en vert**. Si aucun disque n'est chargé, l'indicateur correspond s'allume **en rouge**.

Informations de disque affichées en mode d'arrêt

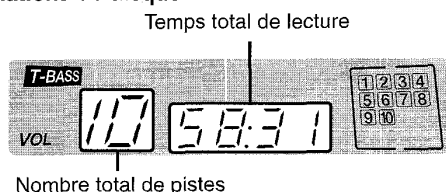

Nombre total de pistes

LECTURE DES DISQUES

Chargez des disques.

Pour lire tous les disques dans les tiroirs à disque, appuyez sur la touche ▶ sur l'appareil ou sur la télécommande.

La lecture démarre par le disque dans le tiroir 1. (Si un autre disque est présentement sélectionné, à savoir celui dont l'indicateur est allumé en orange, la lecture commencera par ce disque.)

Pour lire un seul disque, appuyez sur la touche 1▶, 2▶ ou 3▶ correspondant au disque à lire.

La lecture démarre à partir de la première piste du disque spécifié.

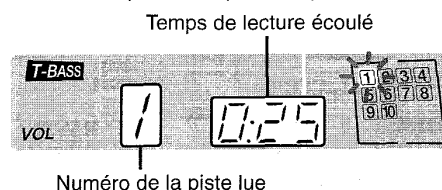

Numéro de la piste lue

Pour arrêter la lecture, appuyez sur la touche ■.

Pour faire une pause de lecture, appuyez sur la touche II. Appuyez une seconde fois pour reprendre la lecture.

Pour rechercher un point particulier pendant la lecture, maintenez la touche ◀◀ ou ▶▶ pressée et relâchez-la au point souhaité.

Pour sauter au début d'une piste pendant la lecture, appuyez plusieurs fois sur la touche ◀◀ ou ▶▶.

Pour retirer le disque, appuyez sur la touche ▲ correspondant au disque à retirer.

Appuyez à nouveau sur la touche pour refermer le tiroir.

Pour démarrer la lecture quand l'appareil est hors tension (fonction Lecture directe)

Appuyez sur la touche CD. L'appareil se met sous tension et la lecture du disque chargé démarre.

Sélection d'une piste avec la télécommande

Vous pouvez commencer la lecture de la plage souhaitée du CD présentement sélectionné, à savoir celui dont l'indicateur est allumé en orange.

Appuyez sur les touches numériques et la touche +10 pour sélectionner une piste.

Exemples:

Pour sélectionner la piste 25, appuyez sur les touches +10, +10 et 5.

Pour sélectionner la piste 10, appuyez sur les touches +10 et 0. La lecture de la piste sélectionnée démarre, puis la lecture se poursuit jusqu'à la fin du disque.

Pour modifier l'affichage en mode de lecture

Appuyez sur la touche DISPLAY sur la télécommande. Chaque pression de la touche modifie l'affichage comme suit.

- ① Numéro de la piste lue et temps de lecture écoulé
(Exemple: 1 0:25)
- ② Numéro de la piste lue et temps de lecture restant
(Exemple: 1 -37:51)

REMARQUE

- N'utilisez pas des CD de forme irrégulière (exemple: en forme de cœur, octogonale). Cela pourrait se traduire par une anomalie de fonctionnement.
- Placez les disques de 8 cm sur le centre interne du tiroir.
- Ne placez pas plus d'un disque compact sur le plateau à disque.
- N'utilisez pas l'appareil en position inclinée.
- Retirez tous les disques lors du transport de l'appareil.
- A la première mise sous tension de l'appareil après le branchement dans une prise murale, le tiroir 1 est sélectionné, indépendamment de la sélection effectuée.

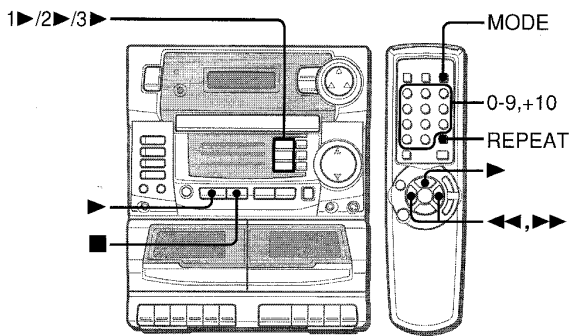

LECTURE RÉPÉTÉE

Une piste, un disque ou tous les disques peuvent être lus de manière répétée.

Appuyez plusieurs fois sur la touche REPEAT de la télécommande pour afficher REPEAT ALL ou REPEAT 1.

Pour répéter un disque ou tous les disques, affichez REPEAT ALL.

Ensuite, appuyez sur la touche 1▶, 2▶ ou 3▶ correspondant au disque pour démarrer la lecture répétée du disque souhaité. Ou bien appuyez sur la touche ▶ de l'appareil ou de la télécommande pour démarrer la lecture répétée de tous les disques.

Pour répéter seulement la piste en cours de lecture, affichez REPEAT 1.

Pour annuler la lecture répétée, appuyez sur la touche REPEAT pour éteindre REPEAT.

Pour répéter uniquement les pistes souhaitées, programmez les pistes (sur cette page) et appuyez sur la touche REPEAT pour afficher REPEAT ALL.

LECTURE ALÉATOIRE

Toutes les pistes du disque sélectionné ou de tous les disques sont lues dans le désordre.

Appuyez une fois sur la touche MODE de la télécommande en mode d'arrêt.



Pour démarrer la lecture aléatoire du disque souhaité, appuyez sur la touche 1▶, 2▶ ou 3▶ correspondant au disque souhaité.

Pour démarrer la lecture aléatoire de tous les disques, appuyez sur la touche ▶ de l'appareil ou de la télécommande.

Pour annuler la lecture aléatoire, appuyez plusieurs fois sur la touche MODE en mode d'arrêt jusqu'à ce que l'affichage du temps de lecture total réapparaisse.

REMARQUES

- Même si la touche ◀ est pressée, une piste lue antérieurement ne peut pas être sautée. L'appareil revient seulement au début de la piste présente.
- Pendant la lecture aléatoire, la répétition d'une piste (REPEAT 1) est impossible.
- A la sélection d'une piste avec les touches numériques de la télécommande en mode lecture aléatoire, la lecture de la piste sélectionnée démarre, et le mode lecture aléatoire est annulé.

LECTURE PROGRAMMÉE

Jusqu'à 30 pistes peuvent être programmées sur l'un des disques chargés.

Utilisez la télécommande.

- En mode d'arrêt, appuyez plusieurs fois sur la touche MODE jusqu'au clignotement de PRG sur l'afficheur.**



- Appuyez sur la touche 1▶, 2▶ ou 3▶ pour sélectionner le disque et attendez environ 15 secondes.**

- Appuyez sur les touches numériques et sur la touche +10 pour programmer une piste.**

Exemples:

Pour sélectionner la piste 12, appuyez sur les touches +10 et 2.

Pour sélectionner la piste 20, appuyez sur les touches +10, +10 et 0.

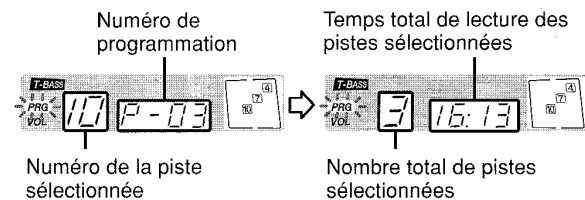

- Répétez les étapes 2 et 3 pour programmer d'autres pistes.**

- Appuyez sur la touche ▶ pour démarrer la lecture.**

Pour vérifier la programmation

A chaque pression de la touche ▶ en mode d'arrêt, le numéro de piste et le numéro de programmation s'affichent.

Pour effacer un programme

Appuyez sur la touche ■ ou la touche MODE en mode d'arrêt.

Pour ajouter des pistes à un programme

Répétez les étapes 2 et 3 avant la lecture. La piste sera programmée après la dernière piste.

Pour modifier les pistes programmées

Effacez le programme et répétez toutes les étapes.

REMARQUE

Si la durée de la programmation est de plus de 99:59 minutes, ou si 31 pistes ou plus ont été programmées, l'afficheur indique --:-- comme temps de lecture total.

Sélection d'un disque avec la télécommande

Au lieu d'appuyer sur la touche 1▶, 2▶ ou 3▶ sur l'appareil, maintenez pressée la touche 1, 2 ou 3 sur la télécommande correspondant au disque à lire.

Relâchez la touche quand l'indicateur du disque spécifié s'allume en orange. La lecture du disque sélectionné démarre.

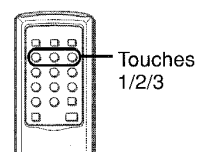

OPÉRATIONS SUR CASSETTE

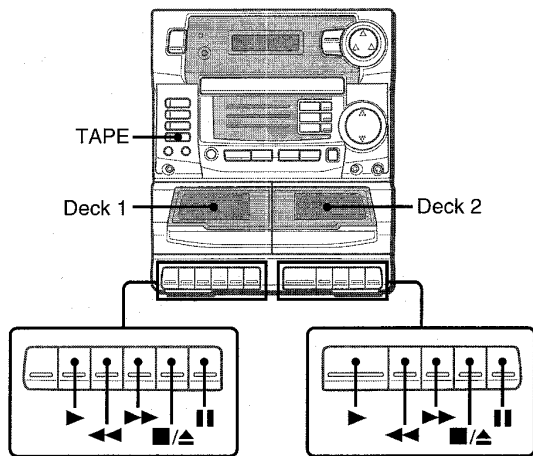

La lecture de cassette se fait de la même manière dans les deux platines.

- Utilisez uniquement des cassettes de type I (normal).
- Une seule face des cassettes est lue.

1 Appuyez sur la touche TAPE et sur la touche ■/▲ pour ouvrir le logement de cassette.

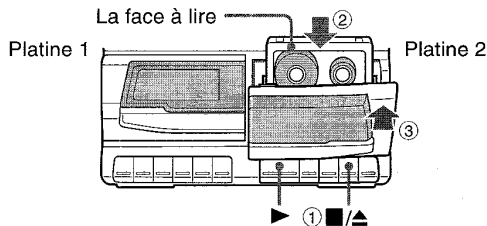

Insérez une cassette, la face exposée vers le bas, et la face à lire dirigée vers vous.

Appuyez sur le logement pour le refermer.

2 Appuyez sur la touche ► pour démarrer la lecture.

Pour arrêter la lecture, appuyez sur la touche ■/▲.

Pour faire une pause de lecture, appuyez sur la touche ||. Appuyez une seconde fois pour reprendre la lecture.

Pour avancer ou reculer rapidement, appuyez sur la touche ◀◀ ou ▶▶ en mode d'arrêt. Puis, appuyez sur la touche ■/▲ pour arrêter la bande.

Démarrage de la lecture quand l'alimentation est coupée (fonction Lecture directe)

Appuyez sur la touche ► au-dessous de la platine. L'appareil se met automatiquement sous tension et la lecture de la cassette chargée démarre.

LECTURE CONTINUE

Procédez comme suit pour démarrer sans interruption la lecture sur la platine 1 après la lecture sur la platine 2:

Pendant la lecture sur la platine 2, appuyez sur la touche ||, puis sur la touche ► pour la platine 1.

A la fin de la lecture sur la platine 2, la touche || de la platine 1 est automatiquement libérée et la lecture commence sur la platine 1.

A propos des cassettes

- Pour éviter tout effacement accidentel, brisez les languettes en plastique de la cassette après l'enregistrement avec un tournevis ou un autre outil pointu.

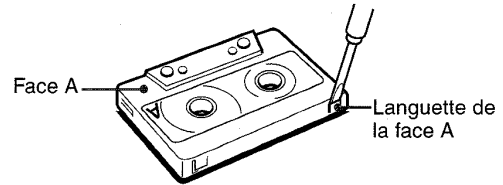

Pour enregistrer à nouveau sur la cassette, couvrez les ouvertures laissées par les languettes de ruban adhésif, etc.

- Les cassettes de 120 minutes ou plus ont des bandes très fines, qui se déforment ou s'endommagent facilement. Leur emploi n'est pas recommandé.
- **Éliminez tout mou** dans la bande avec un crayon ou un objet similaire avant l'utilisation. Une bande détendue pourrait se casser ou s'emmêler dans le mécanisme.

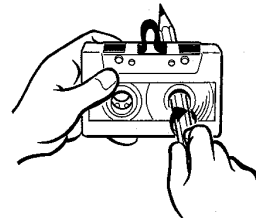

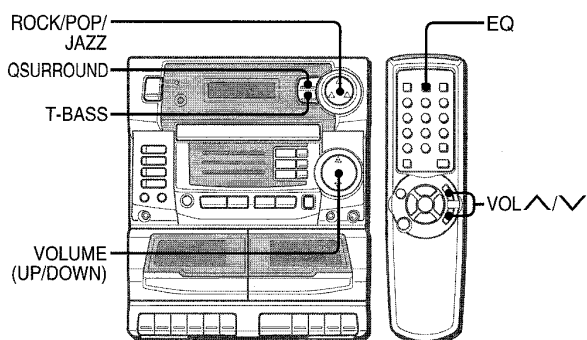

AJUSTEMENT DU SON



AJUSTEMENT DU VOLUME

Appuyez sur la touche **VOLUME**. Appuyez sur la partie supérieure de la touche (UP) pour augmenter le volume ou sur la partie inférieure (DOWN) pour l'abaisser.

Si vous utilisez la télécommande, appuyez sur la touche VOL  / .

Le volume s'affiche pendant 4 secondes. Il est réglable de 0 (minimum) à 29.

Le volume reste mémorisé même après la mise hors tension. Mais si l'appareil est mis hors tension alors que le volume est réglé à plus de 21, il sera automatiquement réglé à 21 à la mise sous tension suivante.

RENFORCEMENT DES GRAVES

Le système T-BASS renforce le réalisme des sons de basses fréquences.

Appuyez sur la touche **T-BASS**.



Pour annuler, appuyez une seconde fois.

REMARQUE

Le son de basses fréquences peut être déformé quand le système T-BASS est utilisé pour un disque ou une cassette dont le son de basses fréquences est accentué à l'origine. Dans ce cas, annulez le système T-BASS.

EQ (ÉGALISEUR)

Appuyez sur la touche **ROCK/POP/JAZZ**.

Appuyez sur la marque  sur la touche indiquant le mode EQ souhaité: ROCK, POP ou JAZZ.

L'indicateur correspondant s'allume en rouge.

ROCK: Son puissant accentuant les graves et les aigus.

POP: Plus de présence des voix et des médians.

JAZZ: Basses fréquences accentuées pour la musique de type jazz

Pour annuler le mode sélectionné, répétez la procédure ci-dessus de sorte que l'indicateur s'éteigne.

Si vous utilisez la télécommande

Appuyez plusieurs fois sur la touche EQ jusqu'à ce que le mode EQ souhaité soit sélectionné.

Le mode EQ change cycliquement à ROCK, POP et JAZZ ou pas d'égalisation.

SYSTÈME QSURROUND

Le système QSURROUND intégré à l'appareil utilise uniquement deux enceintes, droite et gauche, pour créer une atmosphère donnant l'impression d'être entouré de deux enceintes avant et de deux enceintes arrière.

Appuyez sur la touche **QSURROUND**.



Pour annuler, appuyez à nouveau sur la touche.

REMARQUE

Le système QSURROUND ne fonctionne pas en mode monaural.

ENREGISTREMENT À PARTIR D'UN CD OU DE LA RADIO

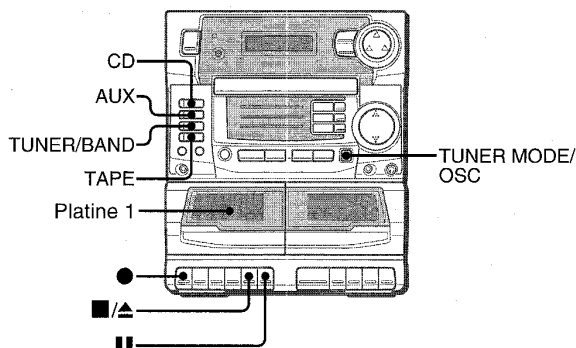

- Notez que l'enregistrement se fait seulement sur une face de la cassette dans la platine 1.
- Utilisez des cassettes de type I (normal).

1 Insérez la cassette à enregistrer dans la platine 1.

Insérez la cassette, la face à enregistrer dirigée vers vous.

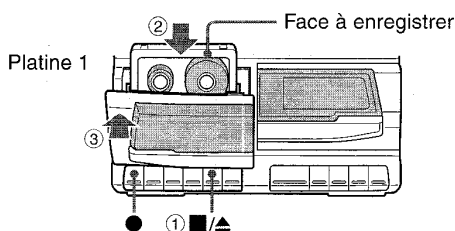

2 Appuyez sur une des touches FUNCTION et préparez la source à enregistrer.

Pour enregistrer à partir d'un CD, appuyez sur la touche CD et chargez un disque.

Si deux ou trois CD sont chargés, démarrez la lecture du CD à enregistrer et arrêtez la lecture de sorte que ce CD soit sélectionné.

Pour enregistrer à partir de la radio, appuyez sur la touche TUNER/BAND et accordez une station.

3 Appuyez sur la touche ● pour démarrer l'enregistrement.

La touche ► est pressée simultanément.

Si la source sélectionnée est un CD, la lecture et l'enregistrement commenceront simultanément.

Quand la bande arrive à sa fin, l'enregistrement s'arrête.

Si la source sélectionnée est un CD, le CD passe en mode pause de lecture.

Pour arrêter l'enregistrement, appuyez sur la touche ■/▲ pour la platine 1.

Pour faire une pause d'enregistrement, appuyez pour la touche II sur la platine 1. Appuyez à nouveau pour reprendre l'enregistrement.

REMARQUE

Si un bruit d'oscillations parasites ou de battement apparaît lors de l'enregistrement d'une émission de radio AM, appuyez sur la touche TUNER MODE/OSC pour éliminer le bruit.

A chaque pression, un indicateur s'allume ou s'éteint sur l'afficheur.

La touche MODE de la télécommande est aussi utilisable.



Indicateur

Pour effacer un enregistrement

- 1 Insérez la cassette à effacer dans la platine 1.
- 2 Appuyez sur la touche TAPE.
- 3 Appuyez sur la touche ● pour démarrer l'effacement.

Pour enregistrer à partir d'une source extérieure

Vous pouvez enregistrer le son d'un équipement extérieur raccordé aux prises AUX/VIDEO.

- 1 Insérez la cassette à enregistrer dans la platine 1.
- 2 Appuyez sur la touche AUX.
- 3 Appuyez sur la touche ● pour démarrer l'enregistrement.
- 4 Démarrez l'enregistrement sur l'équipement raccordé.

Ajustement du son pendant l'enregistrement

Vous pouvez régler à votre guise le volume de sortie et la tonalité des enceintes ou écouteurs sans affecter le niveau d'enregistrement.

COPIE D'UNE CASSETTE

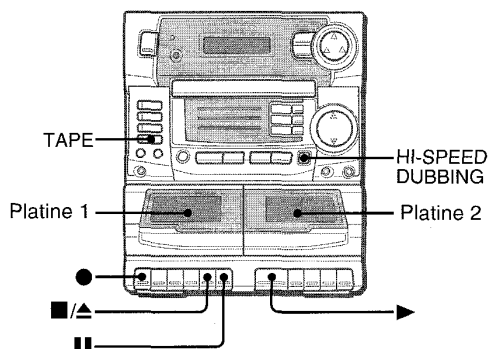

- Notez que l'enregistrement se fait seulement sur une face de la cassette.
- Utilisez des cassettes de type I (normal).

1 Appuyez sur la touche TAPE.

2 Insérez la cassette à enregistrer dans la platine 1, la face à enregistrer dirigée vers vous.

3 Insérez la cassette à enregistrer dans la platine 2, la face à lire dirigée vers vous.

4 Appuyez sur la touche **||**, puis sur la touche ● pour la platine 1 pour passer en mode pause d'enregistrement.

La touche ► est simultanément pressée.

5 Appuyez sur la touche HI-SPEED DUBBING pour sélectionner une vitesse de copie.

Activez HI-DUB pour la copie à grande vitesse.

Désactivez HI-DUB pour la copie à vitesse normale.

6 Appuyez sur la touche ► pour la platine 2.

La touche **||** pour la platine 1 est libérée et l'enregistrement démarre.

Pour arrêter l'enregistrement, appuyez sur la touche ■/▲ pour la platine 1.

RÉGLAGE DE L'HORLOGE

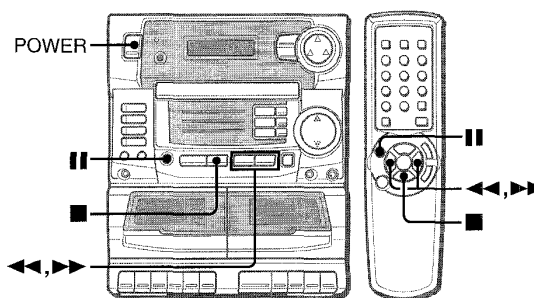

Quand le cordon d'alimentation est raccordé pour la première fois, l'heure sur l'afficheur clignote. Réglez l'heure comme suit quand l'appareil est hors tension.

1 Appuyez sur la touche **||**.

Les heures clignotent.

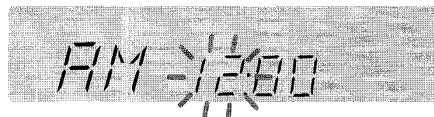

(indication 12 heures)

2 Appuyez sur la touche ◀◀ ou ▶▶ pour spécifier les heures.

3 Appuyez sur la touche **||** pour régler les heures.

Les heures s'arrêtent de clignoter et les minutes se mettent à clignoter.

4 Appuyez sur la touche ◀◀ ou ▶▶ pour spécifier les minutes.

5 Appuyez sur la touche **||** pour régler les minutes et compléter le réglage.

Les minutes s'arrêtent de clignoter sur l'afficheur et l'horloge démarre à partir de 00 seconde.

Pour corriger l'heure présente

Appuyez sur la touche POWER pour mettre l'appareil hors tension, puis deux fois sur la touche **||**. Effectuez les étapes 2 à 5 ci-dessus.

Pour commuter entre les indications 12/24 heures

L'appareil hors tension, appuyez deux fois sur la touche **||** de sorte que les heures clignotent, puis sur la touche ■ pour commuter de l'indication 12 h à l'indication 24 heures, ou vice versa.

Effectuez les étapes 2 à 5 ci-dessus pour régler à nouveau l'horloge.

Si l'affichage de l'horloge clignote quand l'appareil est hors tension

Il y a eu une panne de courant. L'heure présente doit être réglée à nouveau.

Si la panne dure environ 12 heures, tous les réglages mémorisés après l'achat devront être refaits.

RÉGLAGE DE LA MINUTERIE

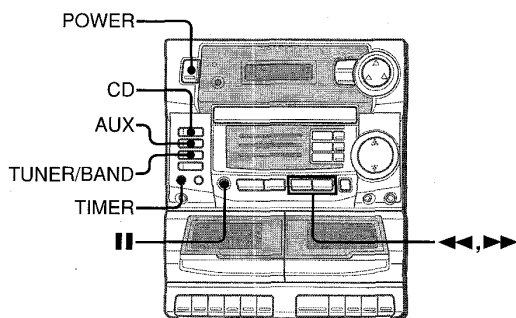

Cet appareil peut être mis sous tension à une heure spécifiée tous les jours avec la minuterie intégrée. Réglez la minuterie comme suit quand l'appareil est hors tension.

Préparatifs

Vérifiez que l'horloge est réglée correctement.

Pour enregistrer la source sélectionnée sur cassette avec la fonction minuterie

Avant de régler la minuterie, insérez la cassette à enregistrer dans la platine 1, et opérez à partir de l'étape 1.

- 1 Appuyez sur la touche **TIMER** pour afficher , puis appuyez sur la touche **II** dans les 4 secondes.

 et l'heure s'affichent.



REMARQUE

Si vous ne pressez pas la touche **II** dans les 4 secondes, une autre opération peut démarrer.

- 2 Spécifiez l'heure d'activation par minuterie en appuyant sur la touche **◀◀** ou **▶▶**, puis appuyez sur la touche **II**.

Répétez cette opération pour spécifier les minutes de l'heure d'activation par minuterie.

- 3 Sélectionnez la durée de la période d'activation par minuterie avec la touche **◀◀** ou **▶▶**, puis appuyez sur la touche **II**.



La durée de la période d'activation par minuterie peut être réglée entre 5 et 240 minutes par pas de 5 minutes.

- 4 Préparez la source.

Pour écouter un CD, appuyez sur la touche CD et chargez le disque.

Pour écouter la radio, appuyez sur la touche TUNER/BAND et accordez une station.

Pour écouter une cassette, appuyez sur la touche TAPE, insérez une cassette dans la platine 1 ou 2 et appuyez sur la touche **▶** pour la platine correspondante pour démarrer la lecture.

Pour écouter l'équipement raccordé aux prises AUX/VIDEO, appuyez sur la touche AUX et réglez la minuterie sur l'équipement raccordé (avec minuterie extérieure) et préparez-le pour la lecture.

- 5 Ajustez le volume et appuyez sur la touche **POWER** pour mettre l'appareil hors tension.

 reste sur l'afficheur après la mise hors tension (mode attente de minuterie).



A l'heure d'activation par minuterie, l'appareil se met sous tension et la lecture de la source sélectionnée commence.

Le volume est automatiquement réglé à 21 à la mise hors tension avec le volume réglé à 22 ou plus.

- 6 Pour l'enregistrement temporisé: appuyez sur la touche **●** pour la platine 1.

La touche **▶** est pressée simultanément.

Pour vérifier l'heure spécifiée

Appuyez sur la touche **TIMER**. L'heure d'activation par minuterie et la durée de la période d'activation clignotent 4 secondes.

Pour annuler temporairement le mode d'attente de minuterie

Appuyez deux fois sur la touche **TIMER** pour désactiver .

Emploi de l'appareil quand la minuterie est réglée

Vous pouvez utiliser cet appareil normalement après le réglage de la minuterie.

Avant de le mettre hors tension, répétez l'étape 4 pour préparer la source et ajuster le volume.

REMARQUE

- La lecture par minuterie ne commencera que si l'appareil est hors tension.
- L'équipement raccordé ne peut pas être mis sous et hors tension par la minuterie intégrée à cet appareil. Utilisez une minuterie extérieure.

RÉGLAGE DE LA MINUTERIE D'EXTINCTION

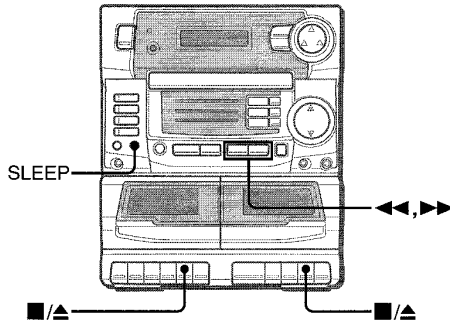

Cet appareil peut être mis hors tension automatiquement à une heure spécifiée.

1 Appuyez sur la touche SLEEP.



2 Dans les 4 secondes, appuyez sur la touche ◀◀ ou ▶▶ pour spécifier l'heure de mise hors tension.

A chaque pression de la touche, l'heure change entre 5 et 240 minutes par pas de 5 minutes.

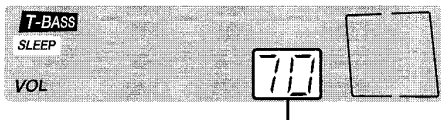

Heure spécifiée

Pour vérifier le temps restant avant la mise hors tension

Appuyez une fois sur la touche SLEEP. Le temps restant s'affiche 4 secondes.

Pour annuler la minuterie d'extinction

Appuyez deux fois sur la touche SLEEP pour éteindre SLEEP sur l'afficheur.

REMARQUES

- Si vous pressez la touche SLEEP alors que l'appareil est hors tension, il sera mis sous tension et la minuterie d'extinction se mettra à fonctionner de sorte que l'appareil soit remis hors tension au bout de 60 minutes. Pour spécifier le temps jusqu'à la mise hors tension, appuyez encore une fois sur la touche SLEEP, puis sur la touche ◀◀ ou ▶▶ dans les 4 secondes.
- Si l'appareil est mis hors tension pendant la lecture de cassette, la touche ▶ pour la platine ne sera pas libérée. Appuyez sur la touche ■/▲ pour la libérer.

MIXAGE AVEC UN MICROPHONE

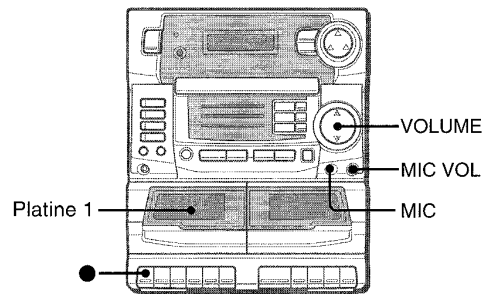

1 Raccordez un microphone avec minifiche sur la prise MIC.

2 Préparez une source à mixer et lisez-la.

3 Ajustez le volume du microphone avec la commande MIC VOL et celui de la source à mixer avec la commande VOLUME.

Pour enregistrer le son de mixage du microphone

Insérez la cassette à enregistrer dans la platine 1 et appuyez sur la touche ●.

REMARQUE

- Si le microphone est placé trop près d'une enceinte, un hurlement (retour) peut se produire. Dans ce cas, éloignez le microphone de l'enceinte ou réduisez le volume principal.
- L'emploi d'un microphone unidirectionnel est recommandé pour éviter le hurlement.
- Réglez la vitesse de copie à normal. Le son de mixage du microphone ne sera pas enregistré si la vitesse de copie rapide est sélectionnée.

ENTRETIEN ET MAINTENANCE

L'entretien et le maintenance occasionnels de cet appareil et du des supports sont requis pour optimiser ses performances.

Nettoyage du coffret

Utilisez un chiffon doux et sec.

Si la surface est extrêmement sale, utilisez un chiffon sec légèrement humidifié de solution détergente douce. N'utilisez pas de solvant puissant, tel qu'alcool, benzine ou solvant; ils pourraient abîmer la finition de l'appareil.

Nettoyage des têtes

Quand les têtes de lecture de cassette sont sales:

- les sons de hautes fréquences ne sont pas émis.
- le son n'est pas à la hauteur correcte
- le son est déséquilibré
- l'effacement de la cassette est impossible
- l'enregistrement de la cassette est impossible

Toutes les 10 heures de fonctionnement, nettoyez les têtes de lecture de cassette avec une cassette de nettoyage de têtes.

Voir le mode d'emploi de la cassette de nettoyage pour les détails.

Entretien des CD

- Quand un disque est sale, essuyez-le du centre vers la périphérie avec un chiffon de nettoyage.

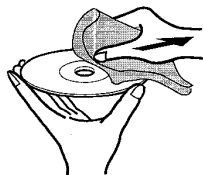

- Après la lecture d'un disque, rangez-le dans sa boîte. Ne laissez pas les disques à un endroit chaud ou humide.

Entretien des cassettes

- Rangez les cassettes dans leur boîte après l'emploi.
- Ne laissez pas les cassettes près d'un aimant, moteur, téléviseur, ou d'une autre source de magnétisme. Cela dégraderait la qualité sonore et provoquerait du bruit.
- N'exposez pas les cassettes en plein soleil, et ne les laissez pas dans une voiture garée en plein soleil.

SPÉCIFICATIONS

Section tuner FM

Plage d'accord 87,5 à 108 MHz
Antenne Antenne tige

Section tuner AM

Plage d'accord 530 à 1710 kHz (pas de 10 kHz)
531 à 1602 kHz (pas de 9 kHz)
Antenne Antenne barre de ferrite

Section platine cassette

Format des pistes 4 pistes, 2 canaux stéréo
Réponse de fréquence 50 à 12.500 Hz (cassette normale)
Système d'enregistrement Polarisation CA
Têtes Platine 1:
1 tête d'enregistrement/
lecture
1 tête d'effacement
Platine 2:
1 tête de lecture

Section lecteur de disque compact

Laser Semi-conducteur ($\lambda = 780 \text{ nm}$)
Convertisseur n-a Double 1 bit

Généralités

Puissance de sortie 5 W + 5 W (4 ohms, EIAJ)
Règle FTC
4 W par canal, RMS min. à 4 ohms
de 65 à 5.000 Hz, avec pas plus
de 1% de distorsion harmonique
totale

Entrée VIDEO/AUX: 1000 mV
Sortie PHONES (miniprise stéréo)
Alimentation 12 V c.c. avec huit piles D (R20)
Secteur de 120 V, 60 Hz

Consommation 30 W
Dimensions (L x H x P) 266 x 303 x 307 mm
Poids 4,85 kg

Enceintes

Type Cône, 120 mm
Céramique, 27 mm
Dimensions (L x H x P) 197 x 303 x 231 mm
Poids 1,7 kg x 2
Impédance 4 ohms
Entrée max. tolérée 10 W

Les spécifications et l'aspect extérieur sont sujets à modifications sans préavis.

DROITS D'AUTEUR

Veillez consulter les lois sur les droits d'auteur concernant l'enregistrement de disques, de la radio ou d'une cassette extérieure du pays dans lequel l'appareil est utilisé.

GUIDE DE DÉPANNAGE

Vérifiez les points ci-dessous si l'appareil ne fonctionne pas comme indiqué dans ce manuel.

GÉNÉRALITÉS

L' n'y a pas de son.

- Le cordon secteur est-il branché correctement?
- Une touche de fonction incorrecte a-t-elle été pressée?

L'appareil ne se met pas sous tension.

- Le cordon secteur est-il raccordé à l'appareil alors qu'il y a des piles anciennes à l'intérieur?
→ Retirez toutes les piles et déconnectez le cordon secteur. Ensuite, reconnectez le cordon secteur et remettez l'appareil à zéro comme indiqué ci-dessous.

Affichage erroné ou anomalie

- Remettez l'appareil à zéro comme indiqué ci-dessous.

Pour réinitialiser

En cas d'anomalie sur l'afficheur ou sur les platines cassette, réinitialisez l'appareil comme suit.

- 1 Appuyez sur la touche POWER pour mettre hors tension.
- 2 Appuyez sur la touche POWER pour remettre sous tension tout en pressant la touche ■. Toutes les données mémorisées après l'achat sont annulées.

SECTION TUNER

Interférences parasites dans la réception ou son déformé.

- L'appareil ramasse-t-il du bruit extérieur ou une distorsion diversifiée?
 - Modifiez l'orientation de l'antenne ou de l'appareil.
 - Eloignez l'appareil d'autres appareils électriques.

SECTION PLATINE CASSETTE

La bande ne défile pas.

- La platine est-elle en mode pause? (→ page 10)

Le son est déséquilibré ou pas à la hauteur correcte.

- La tête de lecture est-elle sale? (→ page 16)

L'enregistrement est impossible.

- La languette de protection contre l'enregistrement est-elle brisée? (→ page 10)
- La tête d'enregistrement est-elle sale? (→ page 16)

L'effacement est impossible.

- La tête d'effacement est-elle sale? (→ page 16)
- Une cassette à bande métal ou CrO₂ est-elle utilisée?

Les sons de hautes fréquences ne sont pas émis.

- La tête d'enregistrement/lecture est-elle sale? (→ page 16)

SECTION LECTEUR DE CD

Le lecteur de CD ne lit pas.

- Le disque est-il inséré correctement? (→ page 8)
- Le disque est-il sale? (→ page 16)
- La lentille est-elle affectée par la condensation?
 - Attendez environ une heure et essayez à nouveau.

MESSAGES GUIDES POUR CD

Message

F Err

Cause

Le tiroir du CD s'est arrêté pendant l'ouverture.

Solution

Appuyez une des touches ▲ correspondant au tiroir arrêté.

Message

T Err

Cause

Erreur interne sur le tiroir CD

Solution

Mettez l'appareil hors tension, puis à nouveau sous tension. Ou appuyez sur la touche 1▶, 2▶, 3▶ ou une des touches ▲. Si le problème persiste, consultez le revendeur Aiwa local.

Message

E Err

Cause

Erreur dans le mécanisme interne du lecteur de CD

Solution

Mettez l'appareil hors tension, puis à nouveau sous tension. Ou appuyez sur la touche 1▶, 2▶, 3▶ ou une des touches ▲. Si le problème persiste, consultez le revendeur Aiwa local.

Message

S Err

Cause

L'appareil a été utilisé dans une position inclinée.

Solution

Placez l'appareil dans une position horizontale et appuyez sur la touche ▶.

NOMENCLATURE

Voir le numéro de page indiqué pour les instructions sur l'emploi.

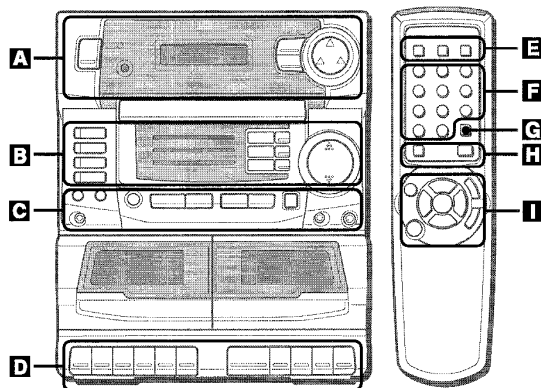

A Touche POWER	5
Indicateur OPE/BATT	4
Touche QSURROUND	11
Touche T-BASS	11
Touche ROCK/POP/JAZZ	11
B Touches FUNCTION	
Touche CD	5, 8
Touche AUX	4, 5
Touche TUNER/BAND	5, 6
Touche TAPE	5
Indicateurs de disque	8
Touches 1▶/2▶/3▶	8, 9
Touches ▲	8
Commande VOLUME	11, 15
C Touche TIMER	14
Touche SLEEP	15
Prise PHONES	5
Touche SET	7, 8, 13, 14
Touche ▶ CLEAR	7
TOUCHE ■ PRESET	7, 8, 9
Touches ◀◀, ▶▶/◀◀, ▶▶ TUNING UP/DOWN	6, 8, 13 - 15
Touche TUNER MODE/OSC/HI-SPEED DUBBING	6, 12, 13
Prise MIC	15
Commande MIC VOL	15
D Touches d'opération des platines	
●, ▶, ◀◀, ▶▶, ■/▲,	10, 12, 13
E Touche DISPLAY	8
Touche EQ	11
Touche MODE	6, 9
F Touches 0-9, +10	7-9
G Touche REPEAT	9
H Touche BAND	6
Touche FUNCTION	5
I Touche PAUSE	8, 13
Touche POWER	5
Touche ▶ PLAY	8
Touche ◀◀, ▶▶/◀◀, ▶▶ SKIP/SEARCH	6, 8, 13
Touche ■ STOP	8
Touches VOL ▲/▼	11

Printed in China

AIWA CO.,LTD.